

X-TERRA 705



安装手册



MINELAB 觅宝®

祝贺您购买了j ? f VdS 2705!

金属探测是一项深受全球各国人民喜欢的一项有兴趣的、有意义的活动。使用前,认真阅读使用说明,对X-TERRA705产品有一个全面的了解,您就会因发掘到贵重钱币、文物、金块以及珠宝时的激动而得以回报。

X-TERRA705是一款高精度探测仪器,集成了Minelab觅宝公司久经测试成功的单频技术-VFLEX。

VFLEX技术能产生一种纯粹的单频,保证您在任何时候都能享受您的探测爱好,您会因发现这是一款高度协调、性能可靠的探测器而充满自信。换句话说,这是一款认真严肃的探测器。

本手册旨在帮助初学者以及专业珍宝探测人员在使用X-TERRA705的过程中获得最佳探测性能。

快速入门

- 1 开机(p.12)
- 2 选择探测模式(p.12)
 - 钱币和珍宝模式(p.18)
 - 探测模式(p.19)
- 3 选择识别样式(pp.22-24)
 - 设置铁质屏蔽水平(pp.22-24)
- 4 设置杂音清除(自动或手动)(pp.32-33)
- 5 设置地面平衡(自动、手动或追踪)(pp.40-43)
- 6 开始探测!

此快速入门指南旨在帮助您尽快进入探测实践,迅速找到j ? f VdS 705设置的相关重要参考信息。

Minelab觅宝公司建议所有用户都认真阅读本手册,对j ? f VdS 705的特色和功能有一个全面的了解。

Minelab觅宝公司永远关注广大用户提出的宝贵意见。如果您对觅宝公司的X-TERRA705或其他任何款产品有疑问或意见,欢迎您随时直接与我们联系,或者通过在您当地的Minelab觅宝公司授权经销商联系。

欲了解更多产品信息和探测技巧,请登陆我们的网站:

WWW.MINELAB.COM

02 探测器的工作原理

02 VFLEX技术

04 安装

04 零件清单

05 连接线圈

05 手柄安装

06 护手安装

06 安装控制盒

06 卸载控制盒

07 线圈电缆的安装

07 插入电池

08 键盘布局

10 液晶屏LCD布局

12 按下探测器电源开关

12 探测模式

14 探测器的握持

15 用线圈进行探测扫描

16 用线圈进行探测扫描初级探测练习

17 探测器音频

18 钱币和珍宝模式

19 探矿模式

20 目标身份

20 目标身份稳定性

21 样式识别范围

22 预设识别样式

24 选择一个识别模式

24 选择识别样式

24 铁质屏蔽识别

24 全金属样式

25 编辑识别样式

26 精确定位

26 自动精确定位

27 精确定位范围

28 菜单操作

29 调整菜单设置

30 灵敏度

31 调整灵敏度

32 杂音清除

33 选择一个杂音清除频道

34 阈值

35 调整阈值

36 音量

37 调节音量

38 音调

38 目标音调

38 阈值音调

39 调整音调

40 地面平衡

40 地面平衡(标准)

40 地面平衡(海滩)

42 调节地面平衡

44 追踪地面平衡补偿

45 电池行为

46 工厂预设

46 工厂预设模式

46 清除样式

48 线圈识别

49 错误信息

50 声音

51 挖掘目标

52 配件

54 产品养护

55 产品有关规格

56 服务维修单

封二 快速入门

金属探测器在探测线圈周围会产生电磁场，并渗透入地下。由于金属目标是导体，对这个磁场会产生变化。探测器感应到这一变化，并将信号传输到控制盒，提醒探测者。

金属探测器还能确定土壤中所埋藏的金属物体的大小、形状以及成分。在一般情况下，物体越大，就越容易被探测到。

! 探测器的频率指的是信号每秒钟传输到地下的次数，以赫兹(Hz)为计量单位。1000Hz=1kHz。

X-TERRA705采用的是单频(7.5kHz)这是标准的探测频率。在这个频率，探测深度很大，因而最适合常见目标的探测。

X-TERRA705也能够分别以3kHz和18.75kHz的频率进行探测，这主要取决于您所配置的线圈(p.48,52)。

这款探测器主要有两种探测模式。钱币和珍宝模式(Coin & Treasure Mode)(p.18)主要用于常见物品的探测，而探矿模式(Prospecting Mode)(p.19)则用于金块和文物的探测。

专业的探矿模式赋予了探测器更高的灵敏度和可调铁质屏蔽(Iron Mask)识别(Discrimination)功能。无论寻找金块还是探寻小型文物或某种珠宝，勘探模式都能为您提供理想的探测性能。

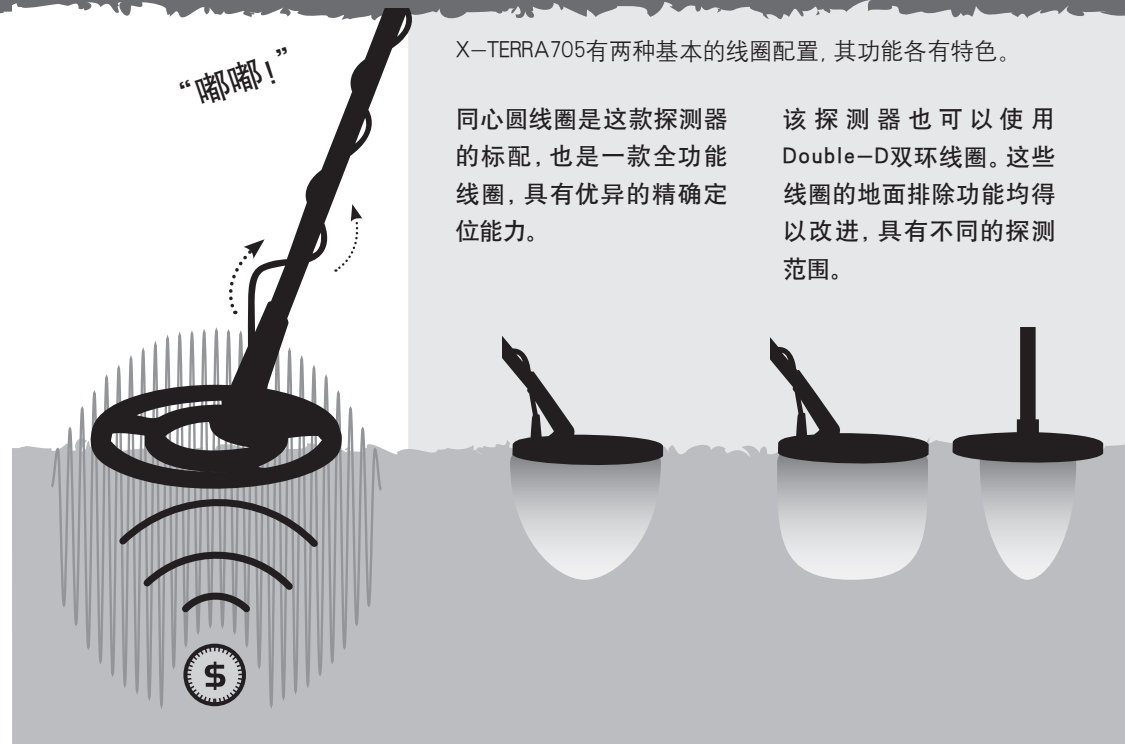

X-TERRA705有两种基本的线圈配置，其功能各有特色。

同心圆线圈是这款探测器的标配，也是一款全功能线圈，具有优异的精确定位能力。

该探测器也可以使用Double-D双环线圈。这些线圈的地面排除功能均得以改进，具有不同的探测范围。

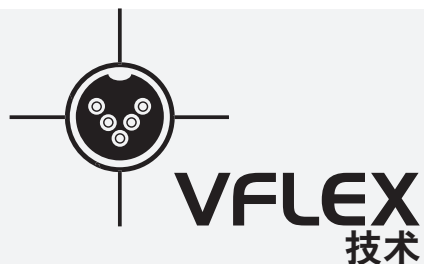

第二代X-TERRA探测器集成了Minelab觅宝公司久经测试成功的单频技术-VFLEX。

VFLEX使用艺术数字的状态以及混合信号结构来增强标准单频技术，用数字信号处理方式替代了大部分模拟电路。保留下来的少量模拟电路也经过精心设计，获得了出色的灵敏度、稳定性以及可重复性，这些都是必须与数字处理相匹配的基本性能。

这种与传统探测器设计上大胆的决裂赋予了探测器先进的电子性能，形成了个人数字助理、移动电话以及高保真音频设备等特色。

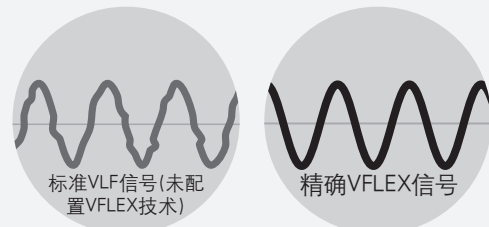
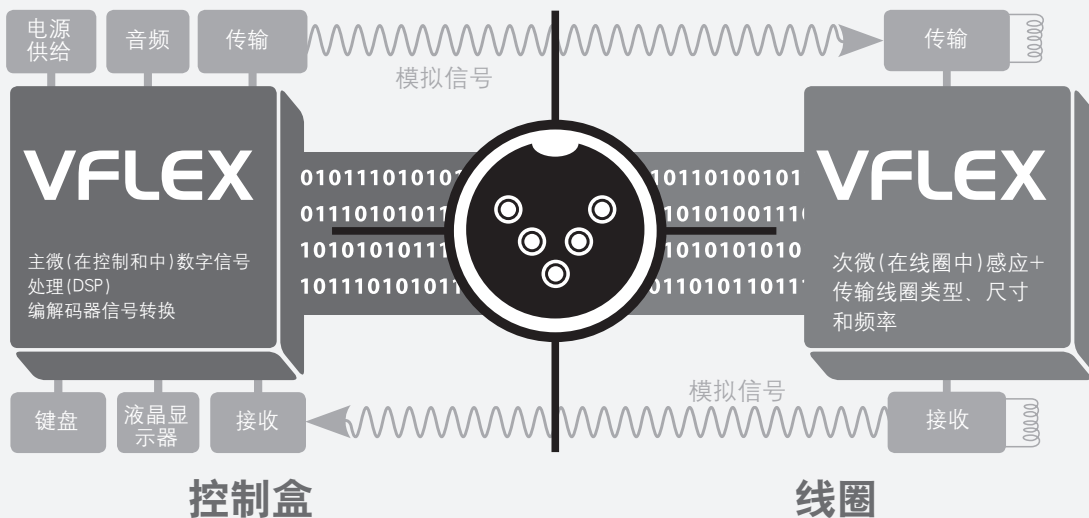

对考古探测器用户而言，这个精度意味着可靠的性能，能更好的适应环境的变化，包括地面矿化、电磁干扰以及温度变化等。

与VFLEX技术相匹配的是精确构建和调校的线圈。探测器每一次启动，控制盒中的微控制器和线圈都会通过数字数据链建立交互关系。

线圈的信息发送到控制盒，探测器“知道”它配置的是什么类型的线圈，并自动设置出最佳探测参数。

这不仅优化了性能，更能让探测器“未雨绸缪”，根据线圈的电子属性以不同的频率运行。

零部件列表

在开始安装X-TERRA705之前, 请您先检查机箱里面的零部件, 包括:

- ① 线圈
- ② 护盘(已装在线圈上)
- ③ 下柄
- ④ 中柄
- ⑤ 上柄
- ⑥ 护手
- ⑦ 支架
- ⑧ 控制盒
- ⑨ 控制盒螺丝
- ⑩ 橡皮垫圈(2)
- ⑪ 塑料蝶型螺母
- ⑫ 塑料螺栓
- ⑬ 护手螺丝
- ⑭ 护手皮带
- ⑮ 尼龙搭扣带(2)

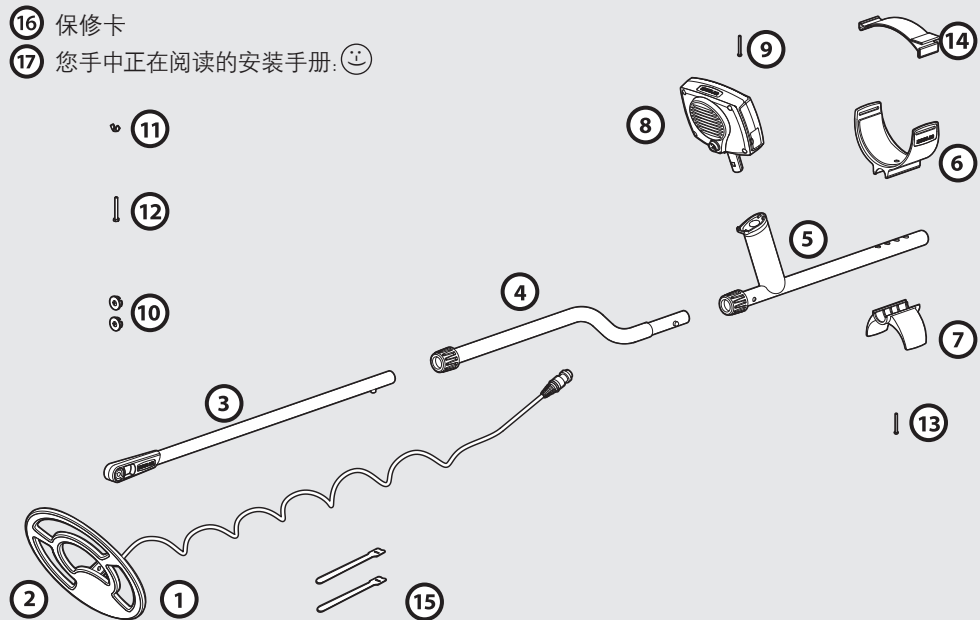
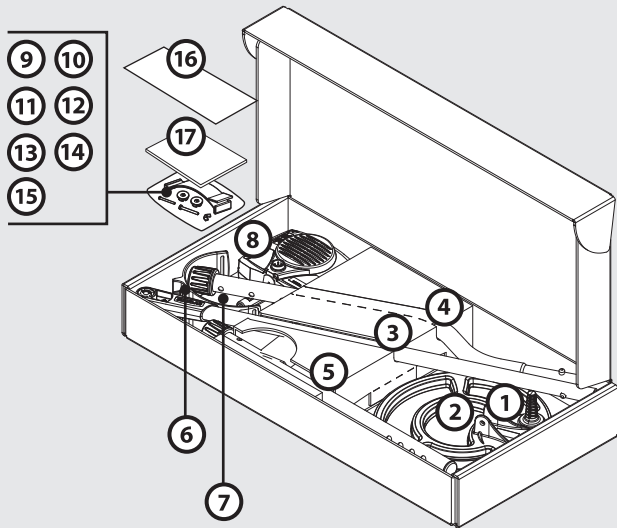

连接线圈

- ① 将两个橡皮垫圈分别插入手柄柄两面的安装孔内。
- ② 将下柄轻轻插入线圈顶部的安装夹叉中。下柄上的卸载弹簧销必须朝上。
- ③ 将塑料螺栓从柄和柄支架中穿过。
- ④ 拧紧螺母, 注意不要太用力, 否则容易损伤螺纹。而且在随后将线圈调整到一个舒适的探测角度时还需再次拧开。

! 探测线圈的电缆直接固定在线圈内部, 不可自行拆卸。
如果自行拆卸, 将自动中止保修。

手柄安装

- ① 手柄上的扭锁沿逆时针方向旋转为松开。
- ② 按下下柄上的卸载弹簧销, 将其滑入中柄, 知道弹簧销到达调节孔的位置。此时, 弹簧销会自动弹出, 并锁定位置。
- ③ 以同样的方式将中柄和上柄连接起来。
- ④ 手柄连接完毕后, 按顺时针方向旋转手柄以锁定位置。

! 上柄的安装位置采用两颗卸载弹簧销, 可增强连接性能, 手柄两边各一颗。

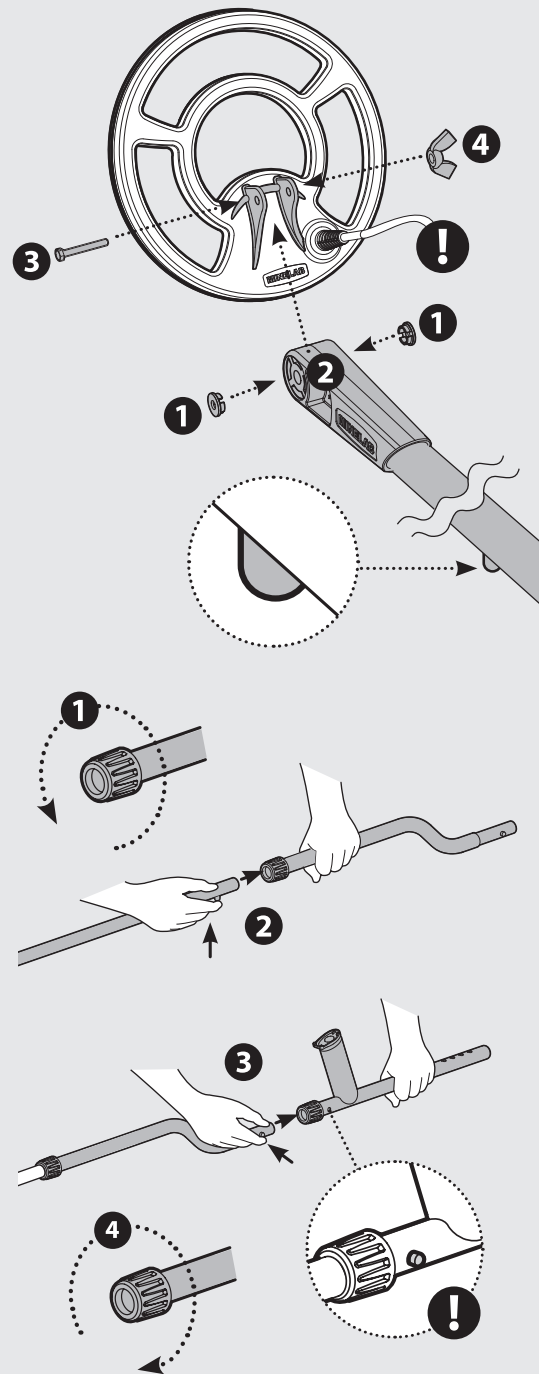

护手安装

- 1 将护手置于上柄顶端，给护手中孔加衬，其中一孔须位于铝柄内。将护手调节到您的手臂觉得舒适的位置(探测器的握持 p.14)。
- 2 将螺丝从下往上穿过支架、上柄和护手。拧紧螺钉，注意不要太紧，以免损伤螺纹。
- 3 带尼龙粘刺的一面朝上，将护手皮带穿入护手的两狭长孔中。未接触手臂的皮带，其末端需固定。

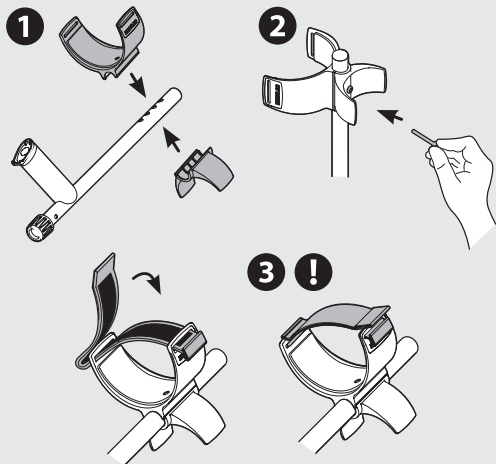

- !** X-TERRA 705具有独特的设计优势，左手和右手均能使用。此图显示的是尼龙搭扣皮带从左壁向外穿出。

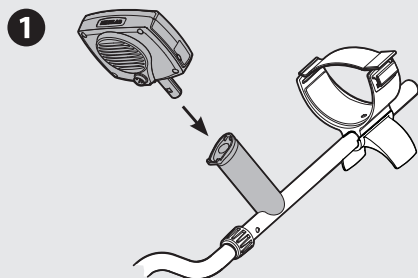

安装控制盒

- 1 液晶屏朝上，将控制盒推入收兵末端的卡扣，直到锁定为止。

控制盒很容易就能拆卸下来，方便包装和运输。

卸下控制盒

抱紧探测器，用力将控制盒从手柄上拉下来。

永久安装控制盒

X-TERRA 705的控制盒很容易就能拆卸下来控制盒很容易就能拆卸下来，但Minelab寻宝公司也提供了一个将控制盒永久安装在手柄上的方案。

- 1 将手柄右上端的小圆形橡胶垫移去。
- 2 将随机配置的螺丝插入空内，用菲利普斯螺丝刀拧紧。
- 3 将橡胶垫保存好，以备将来之用。

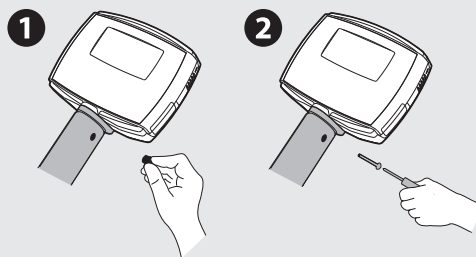

线圈电缆的安装

- 1 将线圈电缆沿下柄和中柄上绕若干圈，拉直松弛的电缆。
- 2 用尼龙搭扣带将线圈电缆固定在手柄上。建议在下柄接近线圈位置使用一个扣带，另外一个扣带用在中柄上电缆接近控制盒前。
- 3 对齐线圈插头，插入控制盒上的接口，紧固扣环，锁定位置。

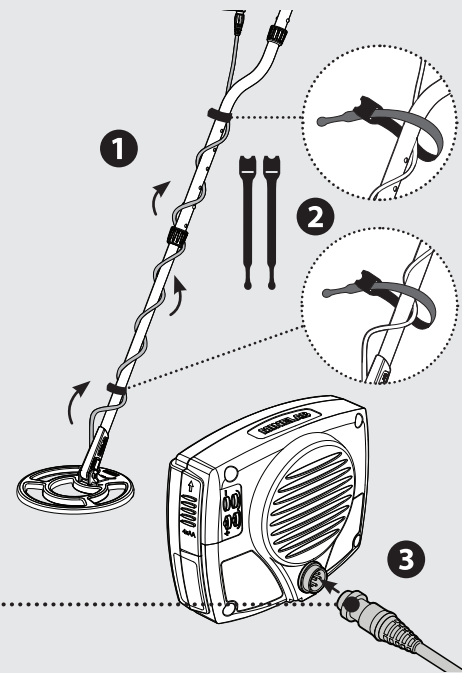

插入电池

X-TERRA 705采用四节AA电池，属于探测的可选配件(详情参见p.45电池行为)。

- 1 打开控制盒侧面的电池舱门，就能看见电池舱。用拇指向上推动电池舱门。
- 2 按图中所示，将电池分别转入电池舱，注意电池的正负极性，一定要按照控制盒上的正极(+)和负极(-)标志进行安装。
- 3 向下推动电池舱门，关闭电池舱。

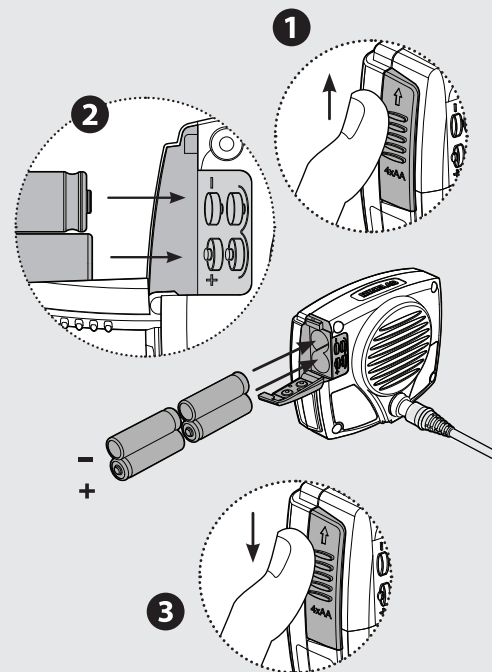

- !** 如果探测器启动出现问题，请检查电池的极性。即便电池安装极性错误，也不会损坏探测器。

电源Power

打开探测器电源开关。

样式Patterns

滚动选择各种不同的识别样式(Discrimination Pattern) (只有钱币和珍宝模式)。

模式Mode

该按钮有三个功能。

在钱币和珍宝模式(Coin & Treasure Mode) (👤) 与探矿模式(Prospecting Mode) (⬇️) 之间切换。

激活目标身份(Target IDs)稳定器。

选择地面平衡(Ground Balance)和杂音清除(Noise Cancel)的自动选项。

全金属All Metal

在已选识别样式(Discrimination Pattern)和全金属(All Metal)样式之间切换。

减少Minus

调整设置、降低铁质屏蔽, 通过识别片段向左滚动。

菜单/选择Menu/Select

进入菜单。
通过探测设置进入或者滚动菜单。

液晶显示(LCD)区域**背光灯Backlight**

打开关闭背光灯电源开关。背光灯在光线昏暗环境中能让您更加清晰的查看屏幕。背光灯在启动序列中会闪烁。关闭背光灯可以适当延长电池的使用时间。

接受/排除Accept/Reject

关闭个别识别片段, 可以接受或者排除某些金属 (仅限钱币和珍宝模式)。

追踪Tracking

在手动/自动地面平衡和追踪地面平衡之间切换。

地面平衡Ground Balance

激活地面平衡调整功能, 对不同类型土质进行平衡补偿。

增加Plus

调整设置、增加铁质屏蔽, 通过识别片段向右滚动。

精确定位/探测Pinpoint/Detect

该按钮有两个功能。

🎯 精确定位在开始具体挖掘工作之前可以帮你确定目标的准确位置。

🎯 (探测) 推出菜单设置, 返回到探测。

! 头戴式耳机是X-TERRA 705的可选配件(详情请参阅p. 52配件)。

头戴式耳机Headphones
当头戴式耳机与探测器连接时, 会显示该图标, 此时, 还可以选择音量和阈值(请参见p. 36音量)。

电池Battery
该图标显示电池组剩余的电量(详情参见p. 45电池行为)。

全金属All Metal (AM)
显示目前所选择的样式为全金属。该样式没有识别功能, 但是能接受各种金属的信号, 包括金属的和非金属的(请参阅p. 22预设识别样式)。

样式Patterns
预设识别样式(Discrimination Pattern)可用于适应不同搜索首选项(仅限钱币和珍宝模式)。X-TERRA 705有四种样式。(详情请参阅p. 22预设识别样式)。

铁质屏蔽Iron Mask (IM)
表示目前选定了铁质屏蔽识别功能(仅限探矿模式)(请参阅p. 22预设识别样式)。

目标身份Target ID
目标身份的范围是-8到48。负数显示为金属目标, 正数显示为非金属目标(仅限钱币和珍宝模式)。这些数字也有其它功能。可用于调节菜单设置和显示铁质屏蔽值(请参阅p. 20目标身份)。

识别范围Discrimination Scale
用于样式识别(仅限钱币和珍宝模式)和铁质屏蔽识别(仅限探矿模式)(详情请参阅p. 21样式识别范围)。

排除鉴别Reject Identification
当排除识别片段时会出现该图标。当接受一个识别片段时会出现(请参阅p. 25编辑识别样式)。

目标身份稳定性Target ID Stability
该图标显示目标身份稳定性被选定(详情请参阅p. 20目标身份稳定性)。

背光灯Backlight
背光等亮起时, 会出现该图标。

钱币和珍宝模式Coin & Treasure Mode
该图标显示钱币和珍宝模式被选定(详情请参阅p. 18钱币和珍宝模式)。

探矿模式Prospecting Mode
该图标显示探矿模式被选定(详情请参阅p. 19探矿模式)。

追踪Tracking
该图标显示追踪地面平衡(Tracking Ground Balance)被选定(详情请参阅p. 42追踪地面平衡)。

海滩Beach
该图标显示地面平衡海滩被选定(详情请参阅p. 42地面平衡海滩)。

深度显示灯Depth Indicator
深度显示灯能为目标埋藏的相对深度提供参考信息。显示的箭头越多, 目标埋藏的深度可能越大(仅限钱币和珍宝模式)。
1个箭头表示深度大约为0-2" (0-5cm)。目标埋藏的深度大于10" (25cm)时一般会显示5个箭头。

! 从显示结果看, 钱币的实际深度比含铁性垃圾目标要准确得多。

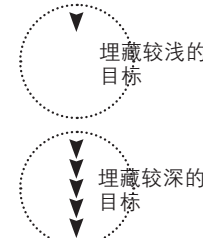

精确定位Pinpoint
显示精确定位已经被激活(详情请参阅p. 26精确定位)。

菜单规模Menu Scale
圆形线由10个片段组成。连同数字身份(Numeric ID)一起显示所选定设置调整的值。菜单规模也可以和精确定位模式一起显示线圈与目标之间的距离(详情请参阅p. 28菜单操作Menu Operation)。

菜单Menu
这是一系列可以调整的个性化首选项的设置(包括灵敏度、杂音清除、阈值、音量和音调(详情请参阅p. 28菜单操作))。

! 地面平衡功能只能通过地面平衡按钮来激活。(详情请参阅p. 40地面平衡)

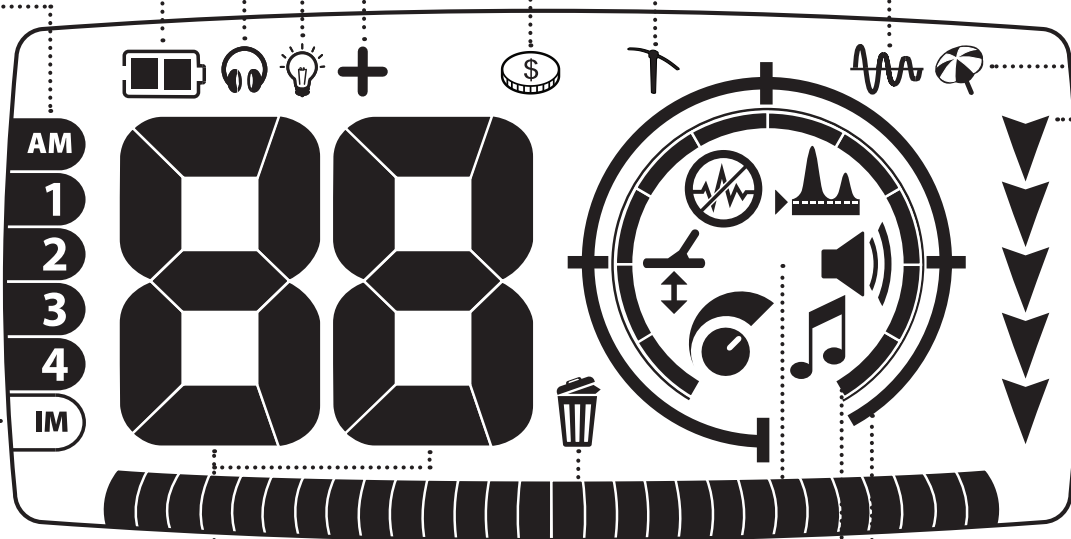

在户外,打开探测器前,请远离电磁干扰(EMI)源。

房间内有很多金属物体,比如地板下的铁钉、墙体内部的钢筋,都会给探测器造成电子过载。

因为在家里,电视机和其他家用电器会造成干扰。在这些环境中,探测器的性能会失常,发出很多错误信号。

如果探测器发出过载提示音,在液晶屏上显示OL时,请将线圈从过载源移开(详情请参见p.49错误信息)。

❗ 电子过载对探测器电子无害。

探测模式

在探测前,有必要了解X-TERRA705具有两种不同的探测模式:仅限钱币和珍宝模式(p.18)以及探矿模式(p.19)。



钱币和珍宝模式和探矿模式的标志在本手册中自此至终都会出现,表示每一种具体模式的功能。



1 按下电源按钮

屏幕会显示短暂的启动画面,同时能听到启动提示音。启动后,探测器进入出场预设的钱币和珍宝模式。

在没有探测到金属目标时,显示屏上面没有读数。

钱币和珍宝模式工厂预设

识别样式	1
灵敏度	16
地面平衡	(固定)27
杂音清除频道	0
阈值(扬声器)	12
阈值(头戴式耳机)	10
音量(扬声器)	25
音量(头戴式耳机)	20
目标音调	4

1 按下模式 按钮,在钱币和珍宝模式与探矿模式之间切换。

探矿模式工厂预设值

铁质屏蔽	5
灵敏度	22
地面平衡	(追踪)
杂音清除频道	0
阈值(扬声器)	10
阈值(头戴式耳机)	8
音量(扬声器)	25
音量(头戴式耳机)	20
阈值音调	22

❗ 此图是液晶屏上的布局,显示在启动过程中会出现的图标。请注意,并非所有的图标都会同时在液晶屏上显示。

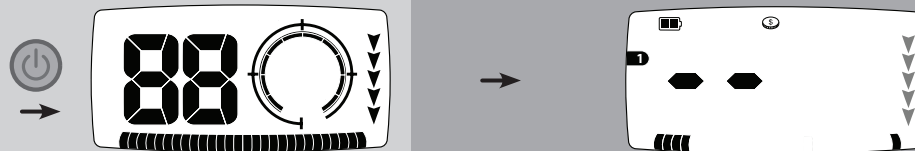

❗ X-TERRA705能保存各种模式各自的设置值。探测模式发生改变后,菜单设置也会改变,并在屏幕上闪烁3秒钟。

例如,如果在钱币和珍宝模式下灵敏度为16,在探矿模式下灵敏度为22,当探测器切换到探测模式时,灵敏度图标会闪烁3秒钟。

❗ 本手册中很多屏幕图标,表示两种模式的特色和普通设定值,但是只显示钱币和珍宝模式。

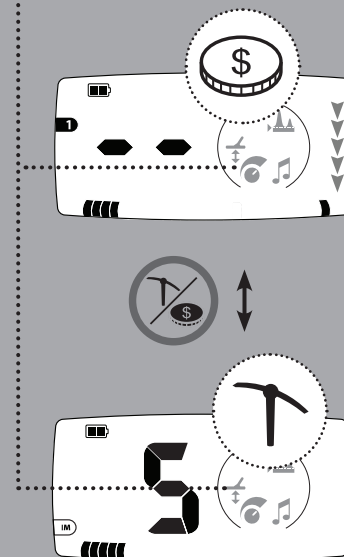

握持探测器时，手臂穿过护手和皮带。抓住探测器的手柄，前臂靠置在扶手上。

肘关节靠在护手顶端。轻轻地拉紧尼龙粘刺皮带，固定前臂。

护手的正确位置和手柄的长度应该是您在身前挥动线圈时舒展或下蹲没有不舒适的感觉。

若需调整手柄的长度，解开扭锁，压下手柄上的弹簧销，即可上下调整手柄的长度到适当的位置。手柄调整到位后，顺时针旋转扭锁，锁定手柄(详情请参阅p.5手柄安装)。

调整护手的位置时，先移去护手螺丝，即可将护手和支架移动到需要的位置(详情请参阅p.6护手安装)。

! 把探测器当作您前臂的延伸吧。探测器与您的前臂应该在同一条直线上，抬起探测器时感觉轻便、舒适。



走到室外，进行探测练习，左右移动探测线圈，慢慢往前走。每两次来回扫描之间，需要有一定的区域重叠，这样能保证充分的地面扫描覆盖率。从左到右再返回左端的平均扫描速度大约需要4秒钟。

在整个探测过程中，尽量让线圈接近地面，与地面保持平行。这种操作方法能加大探测深度，提高对细小物体的反应敏感度。尽量避免线圈与地面过分的碰擦，因为这也会产生错误信号，降低识别目标身份的准确性。

每一次扫描到左右尽头时改变了线圈与地面之间的距离也会造成混淆，且会减小探测深度。

! 在钱币和珍宝模式下，尝试快速扫描，获得良好的目标探测和识别结果。

以探矿模式尝试慢速探测，获得矿化地面更好的目标探测和识别结果。

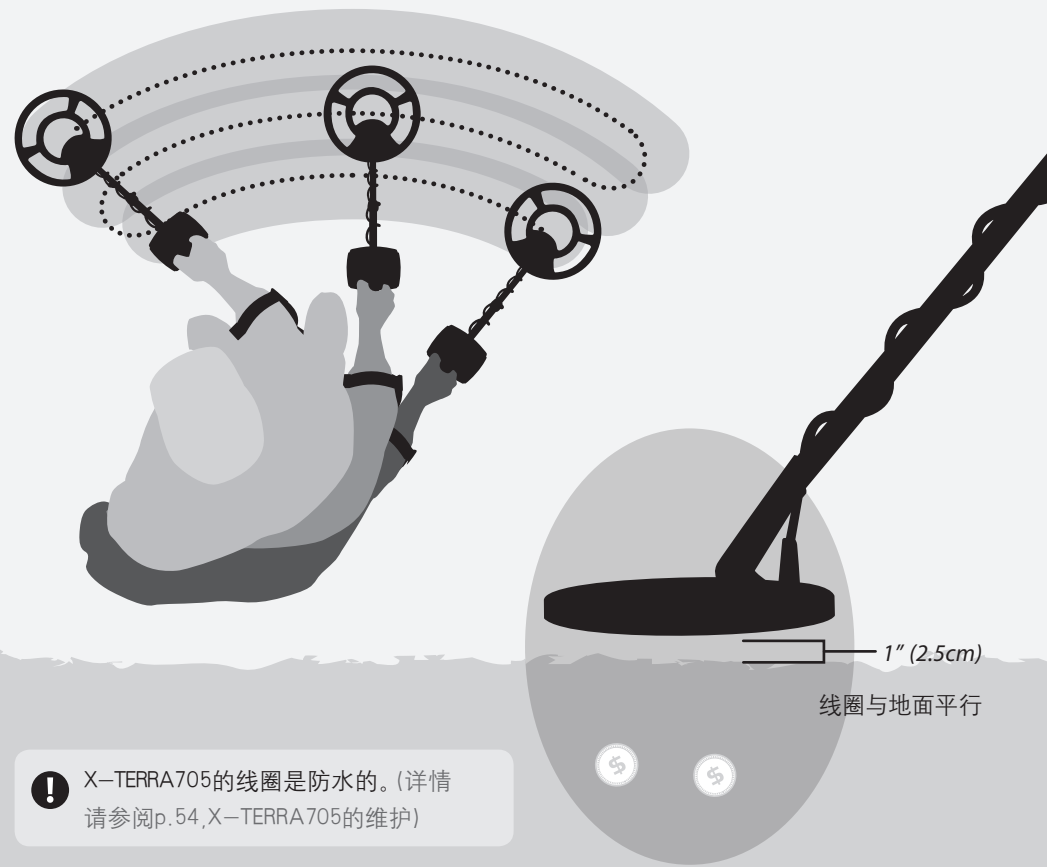

! X-TERRA705的线圈是防水的。(详情请参阅p.54,X-TERRA705的维护)

金属对象被称做目标。在开始发掘探测到的物品前，最重要的就是如何读懂探测器采集到的音视频信号。

要熟悉探测器，有一个好办法，就是用一系列金属物品来进行试验。通过这种练习，您就知道探测器是怎么诠释金属目标的。

收集各种不同的物品，例如：各种硬币、金银首饰、钉子，拉环，黄铜纽扣，铝质锡箔等等。把探测器带到室外，远离电磁干扰EMI源和金属物体。

带着探测器室外，远离知道的电磁场或金属物体。

将所有这些物品排列成一排，中间留出一定的间隙，然后用探测器扫描过这些物品，具体情况如下：线圈每次扫描过一个物体，同时观察液晶屏上显示的结果，听探测器发出的各种提示音。

! 这种试验练习也可以用来调节探测器的设置(详情请参阅p.30灵敏度、p.34 阈值、p.36音量和p.38音调)。

通过一个线圈穿过物体的时间里，检测到每个物体，并观察液晶显示屏LCD和探测器的声音。

如果在探测铁钉时，探测器没有发出声音，别担心——因为探测默认的是样式1，这种探测模式的设定值会拒绝常见垃圾目标的信号，包括铁质目标。

注意：如果您在一块干净的土地上探测到信号，下面就很有可能埋藏有金属物品。换个地方再练习练习。

如果探测器发出噼啪声，当线圈不在金属目标上方时仍然显示数字，那么，调整探测器的灵敏度(p.30)。一旦稳定后，探测器只在扫描过目标时才发声。



目标响应 (金属目标响应)

这是目标被定位但未识别(拒绝)时探测器发出的声音。

① 在钱币和珍宝模式下，探测到高传导性目标(例如：较大的银币)一般会发出较高音调，而金属目标会发出较低的音调。

② 在探矿模式下，目标的音调和阈值音的音量都会突然发生变化。所有探测结果都是通过声音来提示的。

(参阅p.38音调)

(参阅p.50声音)

错误信号

当探测器放在地面上或者探测线圈保持静止时，也会发出错误信号(即：噪音或杂音)。这些信号也许并非目标信号，只不过是周围的电磁干扰(EMI)造成的。排除这些错误信号，可以采用地面平衡和杂音清除功能。

(杂音清除p.32)

(详情请参阅p.40地面平衡)

阈值(背景声音)

这是探测器发出的背景“轰鸣声”，有助于区分您想要的或者不想要的目标。

空白

当探测到“被拒绝”的目标时，阈值“空白”(变得安静)，表示在线圈下方有目标，但是被探测器的识别样式功能所拒绝。阈值响应为空白是区分需要的和不需要的探测目标很有用的方法。

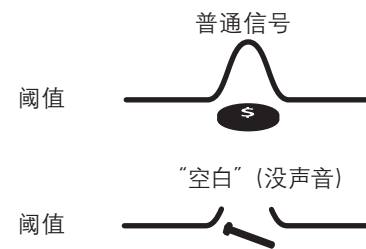

重度矿化土质也会导致错误信号，混淆真正的目标信号。



铁钉

拉环

锡箔

钱币

珠宝

钱币和珍宝模式常用来探测有价值的目标,包括一些古老的和现代的钱币、珠宝以及人工制品。而瓶盖和拉环等不需要的目标会被排除。这种模式可用于各种不同的环境,包括公园和盐水海滩。

(目标身份)数字和(样式识别范围)的分段规模可用于识别地下的特殊金属目标。

目标身份Target ID

金属对象也叫探测目标。目标身份是某一特定金属目标的数字显示。

 钱币和珍宝模式下的金属目标模式的辨别由单一的“哔”音进行提示(详情请参见p.38目标音调)。

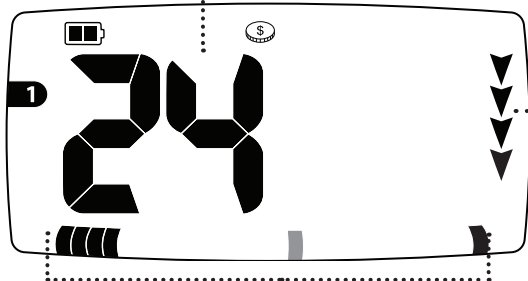

样式识别范围Pattern Discrimination Scale

每一个探测到的目标都代表一个样式识别范围的片段。打开/关闭个别片段,探测器可以接受或者排除某些目标信号。这时显示特定金属探测结果的图标会闪烁。

深度Depth

表示深度的箭头显示线圈到目标的相对深度。

 表示深度的箭头只在钱币和珍宝模式下显示。



探矿模式可用于在重度矿化和土质“复杂”地区探测像金块和文物等金属目标。

目标也是通过音频来辨别。显示的数字与目标无关,但是,能显示铁质屏蔽值,原理与识别范围相同。在这个模式下,探测器对细小目标信号的灵敏度更高。

(铁质屏蔽水平)的数字以及(铁质屏蔽识别规模)的分段范围常用来辨别探测器排除的铁质信号的量。

 在探矿模式下,金属目标的音高和音量的音量都会突然发生变化(详情请参见p.38阈值音)。

铁质屏蔽 Iron Mask (IM) Level

铁质屏蔽水平的数字显示(由于是在钱币和珍宝模式下,不是特殊目标的标识符)。

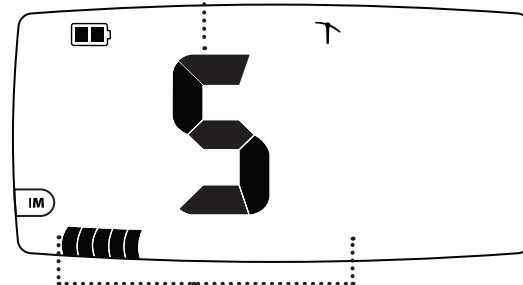

铁质屏蔽识别规模 Iron Mask Discrimination Scale

铁质屏蔽识别规模的视频显示。提升铁质屏蔽水平,探测器能排除更多含铁性目标的信号。铁质屏蔽范围是0-20,只使用识别范围的前20个片段。

 选择探矿模式时, Double-D双环线圈在重度矿化区域常常发挥出优良的性能和地面平衡能力。



埋在地下的金属对象也叫做目标。目标信号 (Target IDs) 包含金属和传导性信息。

当线圈扫描过目标时, 探测器采用数字方法对目标信号进行加工, 以数字方式显示出来。目标身份功能常常用来将金属目标进行区分。

目标身份的范围是-8到48。负数显示为金属目标, 正数显示为非金属目标。





前一次探测到的目标身份将一直显示在液晶屏幕上, 直到探测到新的目标为止。如果从探测器排除的目标上扫描过, 探测器显示不是数字, 而是两个问号。

目标身份稳定性

X-TERRA705具有很大的识别规模, 也因此 在一些重度矿化区域探测时显示的目标身份结果不太稳定。

这时, 表示目标身份的数值可以通过目标身份稳定器得以进一步稳定。目标音调与稳定的目标身份不总是一致的。

激活目标身份稳定器

- 1 在探测屏幕上, 按住模式  按钮持续三秒钟。出现模式图标  +, 表示目标身份稳定性已经被激活。
- 2 要停用目标身份稳定性功能, 再按住模式  按钮持续三秒钟。出现模式图标  +, 表示目标身份稳定性已经被停用。

目标身份Target ID

这是地下特定金属目标的数字显示器。

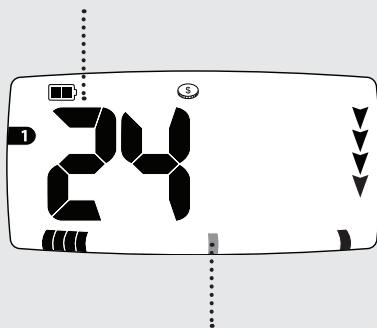

识别片段Discrimination segment

每一个片段表示某一种金属信号。可以关闭片断功能(接受目标)或者打开片断功能(排除)接受或者排除相应金属目标的信号。

 本手册中灰色图标表示在探测器上是闪烁的。

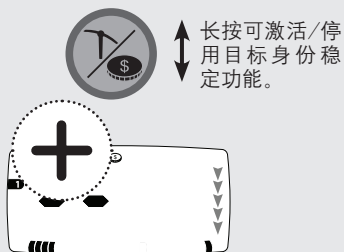

 本手册中很多屏幕图标都表示 X-TERRA705在默认的钱币和珍宝模式下的运行状态。

除了目标身份外, 目标还代表显示屏底部线性规模上的一个特定的片断。

每一个识别片段均代表一个传导性或含铁性内容的水平。

非金属指的是哪些不含铁质内容的金属, 包括: 金、银、铜和黄铜。非金属目标通常都传导性高, 由右手边的片断表示。

金属目标指的是哪些含有铁质内容的物体(比如: 铁钉)。它们通常具有磁化性, 由左右边的片断来表示。

在整个识别范围中都可能出现您所需要的和不需要的目标, 例如:

需要的金属目标——加拿大硬币

不需要的金属目标——铁钉

希望探测到的非金属目标——金币

不希望探测到的非金属目标——拉环

识别片段功能可以开启或者关闭以排除或者接受某些目标, 分别(请参阅p.25编辑识别样式)。

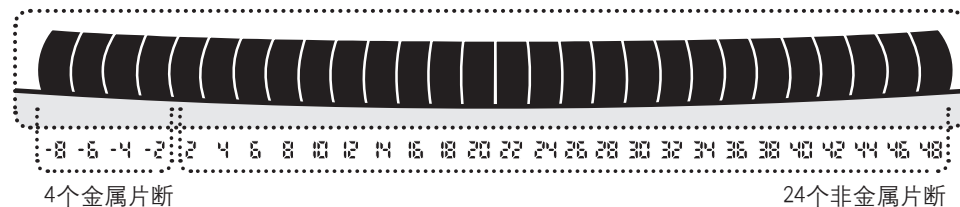

X-TERRA705有28种身份片断。目标身份的范围是-8到48, 级与级之间相差的数值为2。

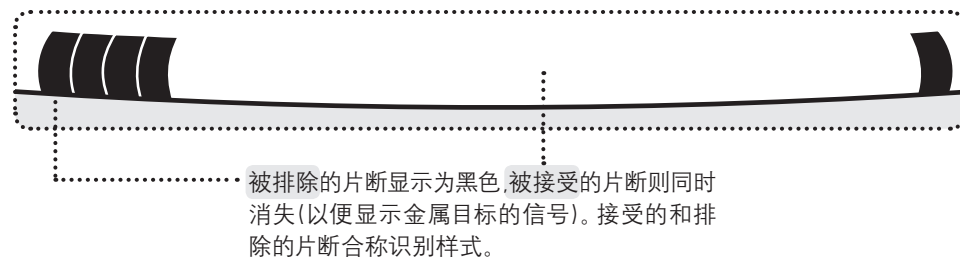

X-TERRA 705有一种全金属样式、四种预设识别样式(Discrimination Patterns)和一种铁质屏蔽功能。

接受的和排除的片断合称识别样式。

X-TERRA 705的预设识别样式可以个性化为探测普通的制定的目标,比如钱币和珠宝。

样式1到4可以随意编辑为您自己的个性化识别样式。编辑过的样式在您切换样式或者关机等操作时都会自动保存。

(请参阅p.25编辑识别样式)

(以及p.46清除样式)

在探矿模式下,探测者的目的是在矿化的土质复杂地区找到目标,在这些地区,目标信号彼此会重叠。

识别范围在这里就延伸为金属识别范围(铁质屏蔽识别范围)。

如果铁质屏蔽设置可以调整至零,探测器就能接受大多数金块,但是一些金属垃圾也会被接受。

如果铁质屏蔽设置可以调整至20,探测器就会排除大多数金属垃圾,但是一些金块也会被排除。

所以,我们建议您见铁质屏蔽水平设定低一些,避免错过一些有价值的目标。

全金属样式

接受所有金属信号,以及从珠宝到生锈铁钉的信号(即:所有目标身份)。所有信号都会被接受。

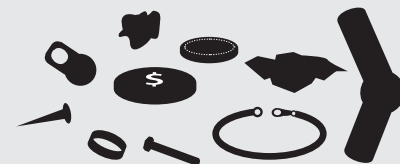

样式1

接受非金属目标的信号,例如:金质珠宝和银币(目标身份:2, 4, 6, 8, 10, 12, 14, 16, 18, 20, 22, 24, 26, 28, 30, 32, 34, 36, 38, 40, 42, 44, 46)。排除金属目标和热岩(目标身份:-8, -6, -4, -2, 48)。



样式2

接受非金属目标的信号(目标身份:8, 10, 12, 28, 30, 32, 34, 36, 38, 40, 42, 44, 46)。排除金属、热岩和一些非金属目标的信号,例如:铝质锡箔和拉环(目标身份:-8, -6, -4, -2, 2, 4, 6, 14, 16, 18, 20, 22, 24, 26, 48)。



样式3

接受来自金属(文物)和大多数非金属目标的信号(目标身份:-6, -4, 6, 8, 10, 12, 14, 16, 18, 20, 22, 24, 26, 28, 30, 32, 34, 36, 38, 40, 42, 44, 46)。排除金属、热岩和一些非金属目标的信号,例如:铝质锡箔(目标身份:-8, -2, 2, 4, 48)。

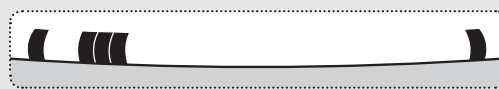

样式4

接受一些金属目标和大部分非金属目标的信号,例如:金质珠宝和银币(目标身份:-2, 2, 4, 6, 8, 10, 12, 14, 16, 18, 20, 22, 24, 26, 28, 30, 32, 34, 36, 38, 40, 42, 44, 46)。排除大部分金属目标和热岩信号(目标身份:-8, -6, -4, 48)。



仅仅是实例目标

铁质屏蔽

接受或者排除金属和非金属目标的信号,例如:金块。



铁质屏蔽水平=5 铁质屏蔽水平=20



铁质屏蔽只是用识别范围内20个片段。

铁质屏蔽水平=5

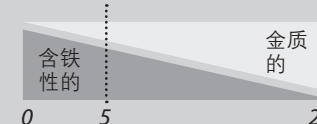

含铁性的 0 5 20 金质的

识别样式

Pattern Discrimination

钱币和珍宝模式采用样式 按钮来切换样式1到4。

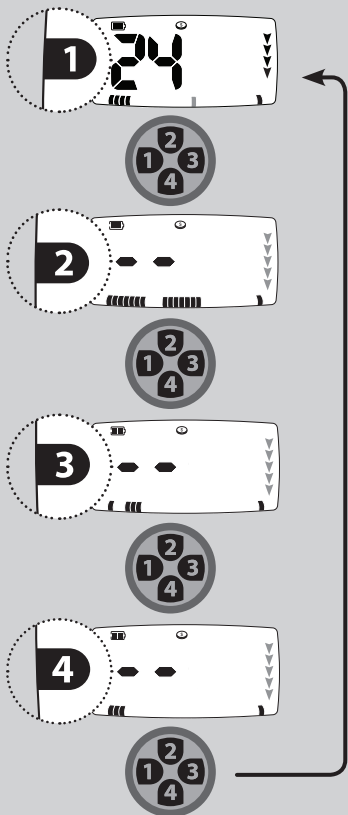

铁质屏蔽识别功能

Iron Mask Discrimination

在探矿模式下, 可以使用+和-来调节铁质屏蔽识别范围。

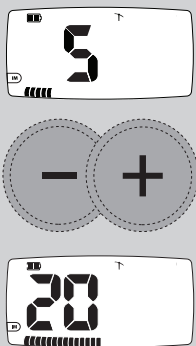

当铁质屏蔽水平被设定为0时, 探测器的功能与在全金属样式下是一样的。

全金属捷径X-TERRA705 现有两种模式的全金属捷径。

在钱币和珍宝模式下, 按下全金属 AM 按钮可以在样式和全金属模式之间切换。

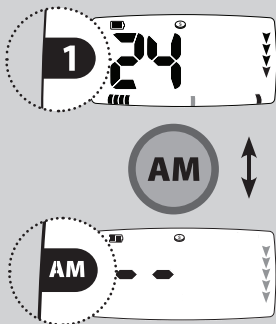

在探矿模式下, 按下全金属 AM 按钮可以在铁质屏蔽和全金属模式之间切换。

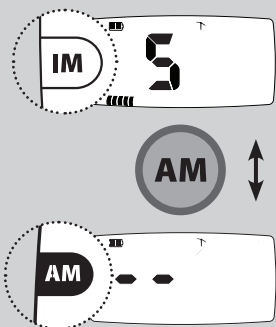

全金属样式不能进行编辑。

出场预设的识别样式可以根据个人的喜好进行编辑。

模式1——使用实际目标来排除具体的目标身份。

当探测器探测到目标时, 屏幕上就会闪烁一个识别片断, 表示目标在识别范围内的位置, 同时目标身份将会出现在液晶屏上。

按下接受/拒绝 按钮, 排除那个目标身份。

同时识别片断和 图标出现, 表示探测到的身份被排除了。

检查并确认在此探测前目标身份被排除。那个目标应该没有音频响应(空白)(详情请参阅 p.17探测器音频)。模式2——使用+或-来排除具体的目标身份。

模式2——使用 + 和 - 来排除具体的目标身份。

使用+和-进行滚动, 选择你需要修改的目标身份。你选定的身份ID将会以闪烁的片段和目标身份数字来表示。

按下接受/拒绝 按钮, 接受或者排除那个目标身份。一旦拒绝, 识别片断和图标 将显示出来。如果接受, 识别片断和图标 将会消失。

接受/拒绝按钮可以在接受和排除目标之间进行切换。

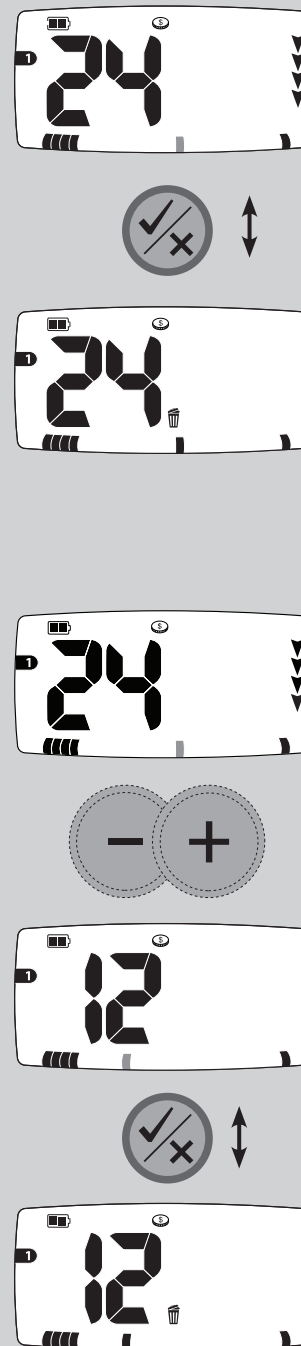

听到信号时是辨明目标确切位置的最佳时间。此时应当使用探测器的精确定位  功能。

要激活精确定位功能，X-TERRA 705 需要暂时停用其识别功能，变成一个非动态探测器。

在精确定位模式下，探测器响应意味着线圈正下方目标信号的强度。精确定位音频响应指的是音调与音量的调节。音调与音量的变化有助于确定目标的准确位置和埋藏深度。

X-TERRA 705 配置了两种精确定位模式：自动精确定位（默认）和精确定位分析。

自动精确定位

自动精确定位模式通过降低每一次扫描的灵敏度来逐步屏蔽目标响应，直到剩下少数几个目标响应。这有助于辨别目标的具体位置。

- 1 一旦发现探测目标的大致位置，移开探测线圈，按下精确定位  按钮。
- 2 在目标位置上方慢慢地来回扫描。液晶屏上的菜单规模片段显示的是目标距离线圈中心的距离。当同心圆线圈的中心环扫描到目标正上方时，探测器会发出最大的音量和最高的音调。
- 3 随时注意探测器的反映，不断缩小探测范围，直到您找到目标的准确位置为止。探测过程中，心里默默记忆扫描过的位置，用鞋或挖掘工具在地上划一条线。
- 4 沿您最初移动方向的90度角从目标上方扫描过。这次，当探测器想起声音时，您就知道具体的挖掘位置了。

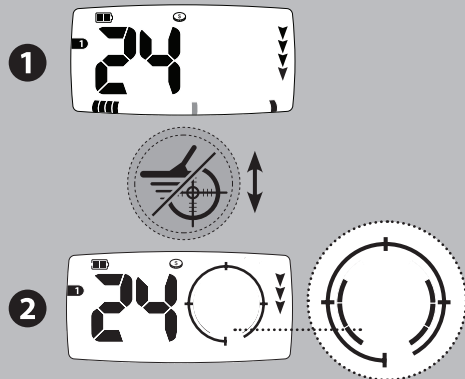
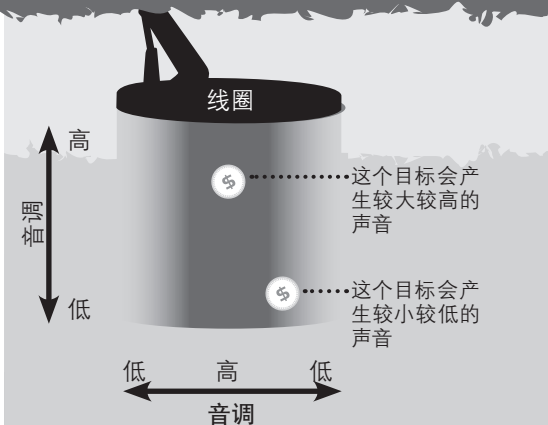

❗ 如果精确定位目标有困难，按精确定位/检测探测器再次采取了精确定位，然后返回到步骤1。

❗ 如果精确定位偏离可能是探测器在嘈杂地区。如果发生这种情况，回到正常的探测，然后再尝试精确定位。

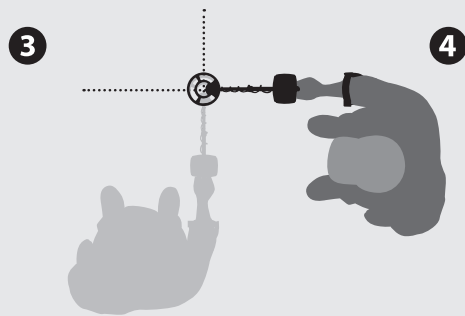

精确定位分析

激活精确定位分析功能后，探测器灵敏度将维持在一个稳定的水平。此功能有两种使用方式：

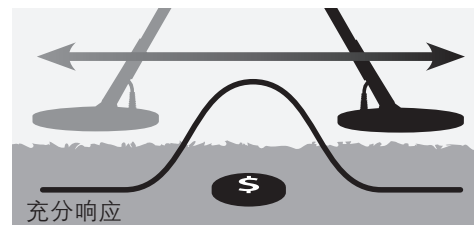

线圈离开目标时，激活精确定位分析功能，然后搜索目标的周围，辨别目标的形状和大小。随着线圈不断接近目标，探测器会做出相应的响应。将线圈从目标移开，从另外一个角度接近目标。重复这个过程，直到您确定目标的大小和形状。这一招在像水管或者围栏等不需要的目标中寻找有价值的目标时特别管用。



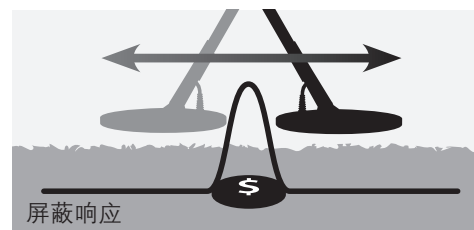

当线圈在目标附近时激活精确定位分析会屏蔽部分目标响应而缩小目标响应的范围。这与自动精确定位相似，每扫描一次，灵敏度就下降一点，但现在您可以手动控制对目标响应的屏蔽。记住，当线圈在目标正上方时激活精确定位分析，可能会将目标信号全部屏蔽。



在自动精确定位和精确定位分析模式之间切换：

- 1 按下精确定位按钮
- 2 进入精确定位  模式，长按精确定位大约3秒钟。
- 3 精确定位环将会闪烁4秒钟，而精确定位分析会闪烁2秒钟。
- 4 至此，探测器已经设置为精确定位分析模式。启动精确定位  或者按下精确定位按钮返回到正常探测。下一次，当您需要对一个目标进行精确定位时，探测器仍然停留在精确定位分析模式下，并发出双声提示音。

您也可以参照下列步骤返回到默认的自动精确定位模式：

- 1 按下精确定位  按钮，进入精确定位模式。
- 2 长按精确定位  大约3秒钟。
- 3 精确定位环将会闪烁4秒钟，而自动精确定位会闪烁2秒钟。

❗ 线圈在目标中央的上方时，不要启动精确定位分析模式，否则整个目标都会被屏蔽。

❗ 在钱币和珍宝模式下进行精确定位时，705会更新目标身份和目标深度等信息。

❗ 在精确定位模式下，追踪地面平衡功能会自动停用，但是在推出精确定位是自动激活。

X-TERRA 705在两种状态下运行——探测和设置。

探测(显示状态)

在钱币和珍宝模式下,目标身份、识别片段和深度会自动解释目标信号。前一次探测到的目标身份将一直停留在液晶屏上,直到探测到新的目标为止。如果从探测器排除的目标上扫描过,探测器会显示两条短线,并返回到探测屏幕。

在探矿模式下,常用数字身份和铁质屏蔽识别范围来表示铁质屏蔽水平。所有探测结果都是通过声音来提示的。

设置(显示状态)

X-TERRA 705配置了一系列的设置,在不同的探测环境中,应该进行调整,才能获得最佳探测性能。您可以通过菜单或者快捷键进入这些设置。

1 按下菜单/选择按钮,在可调整设置中重复滚动,即可进入菜单设置。

2 按下精确定位/探测按钮即可退出菜单。

上一次探测到的目标身份将会从屏幕上消失,深度显示图标将会依次闪烁,直到探测器探测到新的目标身份。

已返回到铁质屏蔽识别水平。

X-TERRA 705有三类设置:具体模式、通用模式和依赖模式。

具体模式设置(Mode Specific)

使用具体模式设置和保存的情况只为一种模式。

- 识别样式
- 目标音调
- 目标身份稳定性

- 铁质屏蔽水平
- 阈值音调

通用设置(General Settings)

通用设置在钱币和珍宝模式和探矿模式之间切换时不会发生改变。

- 杂音清除频道

依赖模式设置(Mode Dependent)

依赖模式设置可以单独保存为各个模式。当您选择新的探测模式或者探测器关闭时,探测器都会自动保存前一个模式的设定值。

- 灵敏度
- 扬声器阈值
- 头戴式耳机阈值
- 扬声器音量
- 头戴式耳机音量
- 地面平衡
- 追踪地面平衡
- 地面平衡(海滩)

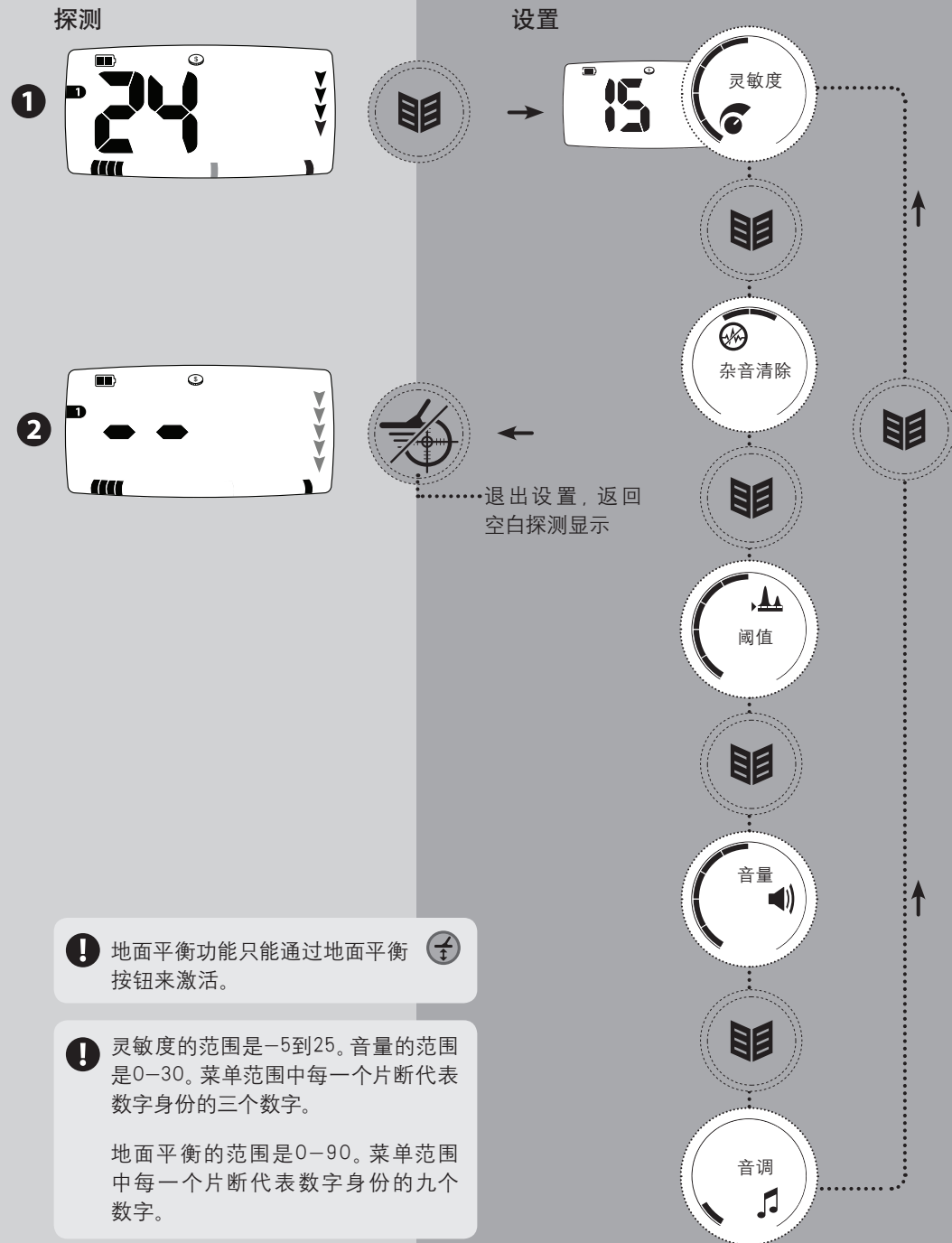

X-TERRA705具有很高的探测灵敏度以及很广的灵敏度调节范围。请根据您的实际探测环境设置正确的灵敏度。

灵敏度是探测器对目标和目标环境的响应水平。真正的目标出现时，探测器会发出清晰的提示音，而且，如果线圈静止下来，提示音也会停止。遇到干扰源或者错误目标时，探测器就会发出哔啵声，在一般情况下，即便探测器处于静止状态，这种声音也会继续。



当设置很高的灵敏度时，即使是很细小的垃圾目标也能被探测到。但是，某些土质中的矿物质或者电器发出的干扰信号也会影响探测器的正常识别。

因此，有必要在不同的环境进行灵敏度范围试验。对初学者来说，建议采用较低的设置，随着经验的增加而慢慢提高探测灵敏度。

提高灵敏度能让X-TERRA705的性能更稳定，可以减少错误信号和干扰，有助于区分因土质矿化和金属目标产生的信号。

为了获得最佳探测性能，建议您选择最高稳定灵敏度。操作步骤如下：让线圈保持静止状态，提高灵敏度，直到探测器开始显得不稳定，然后将灵敏度降低一两格，直到探测器稳定位置。

如果您在海滩上探测，一般设置在15以下为佳。在垃圾密度高的地方探测，比如公园，尤其是在探测那些埋藏较浅的硬币时，灵敏度一般设置在9以下。

- 1 按下菜单/选择  按钮，选择灵敏度 .
- 2 使用+和-按钮调整灵敏度水平。
- 3 按下精确定位/探测  按钮返回到探测界面。

! 最高的灵敏度设置，22-30，应该用于最安静、最稳定的环境进行探测。

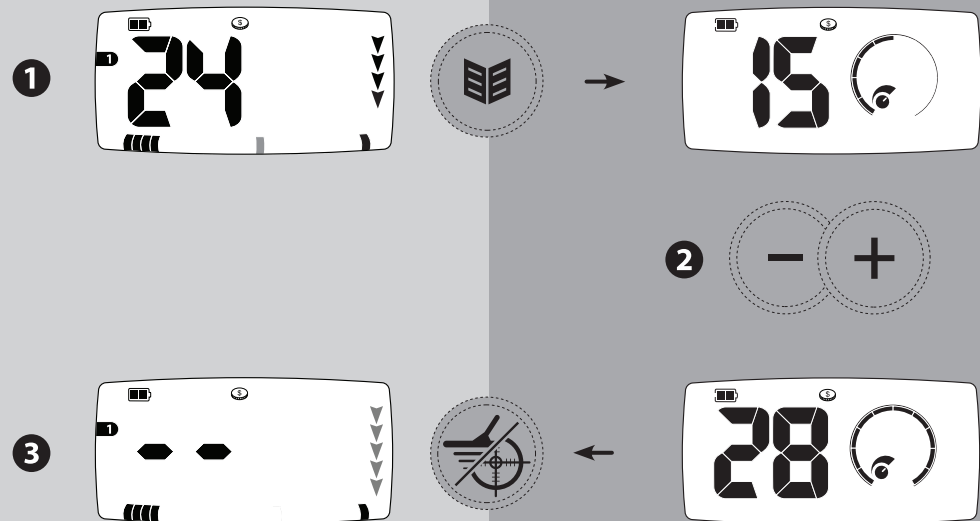

推荐灵敏度设置

复杂土质或杂音较大的环境	1-8
垃圾密度大的公园	9
新手	12
盐水海滩	15
钱币和珍宝模式(默认)	16
没有垃圾的公园	20
探矿模式(默认)	22
老练的用户	23-30

在使用探测器时,如果附近有电线、电器设备或有其它探测器在运行,探测器会产生噪音。遇到这类干扰源时,探测器就会发出“啞啞”声。

杂音清除(Noise Cancel)功能可以帮助您改变杂音清除频道,减少干扰因素。杂音清除频道共有5个,分别以-2、-1、0、1和2等数字代表,在菜单范围中也有显示。



选择频道时,最好让线圈处于(水平)探测位置,因为垂直位置受到的干扰不同于水平位置。

切换杂音清除频道时,线圈应该悬停在空中,并远离较大的目标。

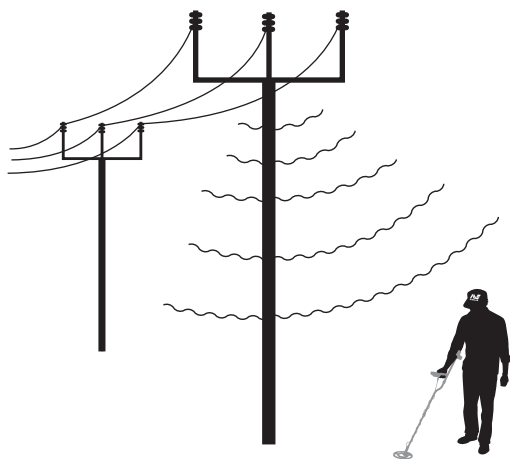



❗ 杂音清除频道切换后,探测深度或灵敏度也不会改变。



手动

- 1 按下菜单/选择按钮 , 选择杂音清除 .
- 2 使用+和-按钮选择最安静的杂音清除频道。
- 3 按下精确定位/探测  按钮返回到探测界面。

自动

- 1 按下菜单/选择按钮 , 选择杂音清除 .
- 2 按下模式  按钮激活自动杂音清除。屏幕上会出现AU两个字母,菜单规模片断将以动态进度条的方式出现。此时应保持探测器静止不动。15秒钟后,探测器将会自动选择杂音清除频道。
- 3 按下精确定位/探测  按钮返回到探测界面。

❗ 自动杂音清除总会选择杂音最小的频道。但是每次使用自动时都会有所改变。

❗ 在自动杂音清除模式下,所有按钮都不能进行操作。

手动

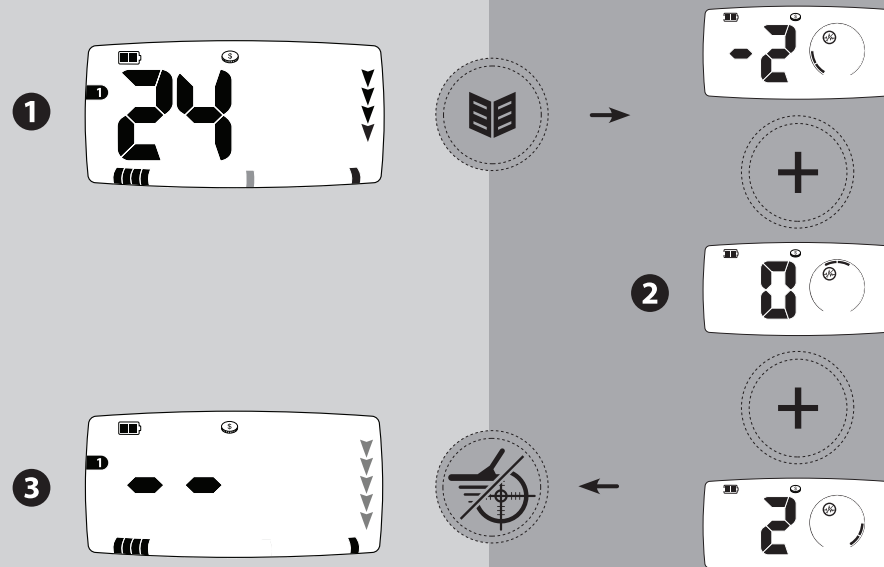

自动

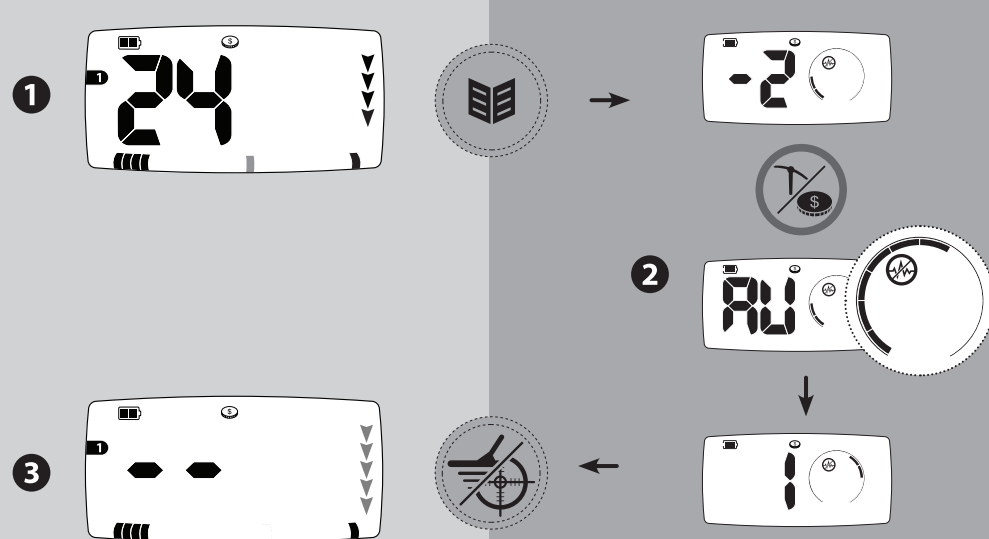

阈值是探测器发出的持续背景声音,可是帮助您区分需要的和不需要的目标。

当您探测到不想要的目标时,阈值响应为空白(即:静音),这显示在您的探测线圈下方有一个你不想要的目标。

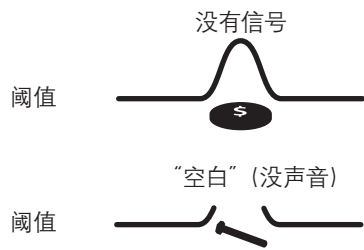



扬声器/头戴式耳机阈值

X-TERRA705能够保存扬声器阈值和头戴式耳机阈值,一旦耳机连接上,两者自动切换。(详情请参见p.52配件)。

拔掉头戴式耳机后,探测器自动将切换到扬声器。头戴式耳机插入后,耳机的图标将出现在屏幕上,所有阈值设置均应用于耳机。

阈值音量应该设置为您所喜欢的水平。请注意,一些细小的地表目标以及一些较大的埋藏较深的目标产生的阈值音会有细微的变化。因此,要正确地设置阈值音量,保证所有这些目标都能听见。您可以用已知目标来做试验,协助您进行控制设置。

- 1 按下菜单/选择按钮 , 选择阈值 .
- 2 使用+和-按钮调整阈值水平。
- 3 按下精确定位/探测  按钮返回到探测界面。

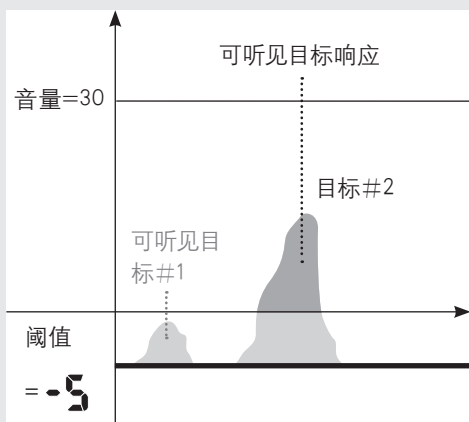

如果阈值水平设置为负值,细小目标的信号就达不到可听见的阈值范围。

! 阈值音也可以调整为仅限探矿模式(详情请参阅p.38阈值音)。

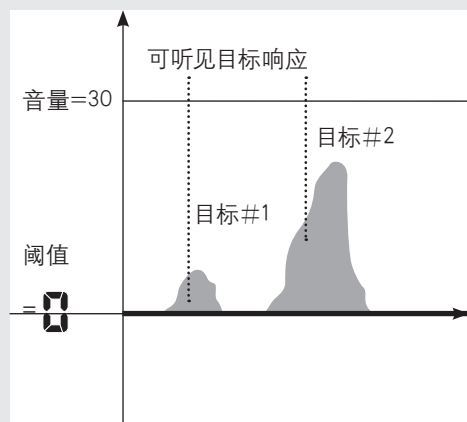
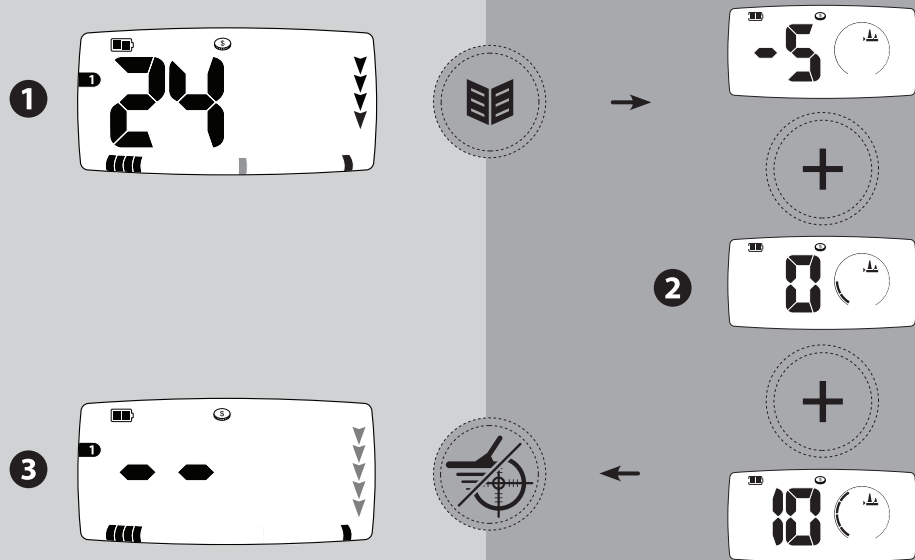

如果阈值水平设置为0,阈值音频/声音功能会自动停用,探测器只发出目标信号提示音。

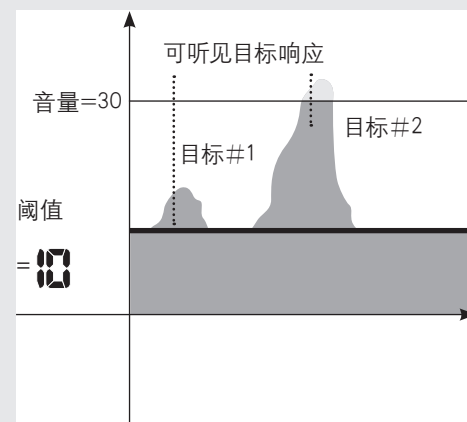

如果阈值水平设置为正值,刚好能听到微弱的轰鸣声,探测器就会发出目标信号提示音和阈值音。因此,我们建议您将阈值设置低一些,因为较高的阈值音会屏蔽所有细小的目标信号。

当阈值和音量同时使用时,能更好地控制目标音频响应。

音量时探测器探测到目标是所发出的声音水平。音量控制能限制目标信号的最大音量。

较远目标产生的声音开始时比较轻柔。随着您越来越接近目标，音量开始增大，直到最大音量。

在精确定位或者地面平衡模式下探测器发出声音的音量和音调是不一样的，这取决于(目标或者地面矿化)的信号强度。音量范围与最大音量设置呈正比例关系。

扬声器/头戴式耳机音量



X-TERRA 705能够保存扬声器阈值和头戴式耳机阈值，一旦耳机连接上，两者自动切换。(详情请参见p.52配件)。

拔掉耳机进行扬声器音量设置。插上耳机进行耳机音量设置。对不同目标进行初级探测练习(p.16)，确认扬声器和头戴式耳机的音量设置情况。

! 使用头戴式耳机时，建议用户不要将音量开得太大，以免损伤您的听力。

当探测器电池电量较低时(可通过电池电量低图标显示)，探测器会自动降低扬声器的音量。这样可以节约电力，延长探测时间。

您也可以不这样做，仍然提高音量，但是探测器会很快耗尽电量而自动关闭。

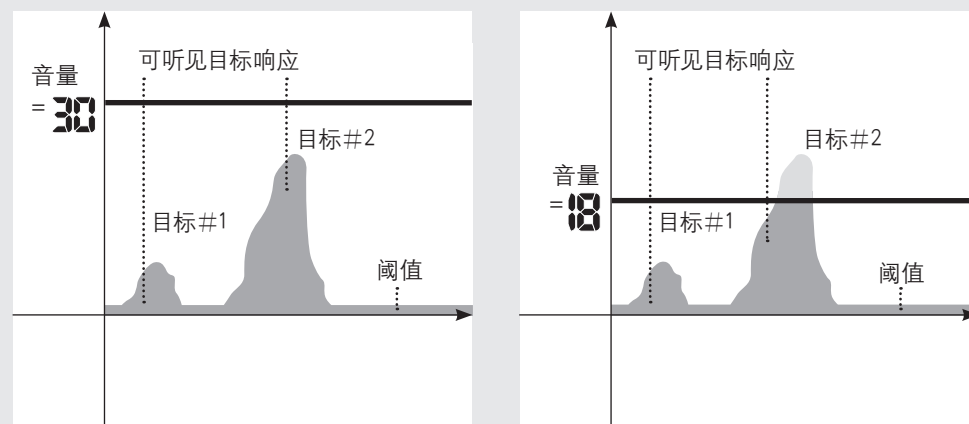
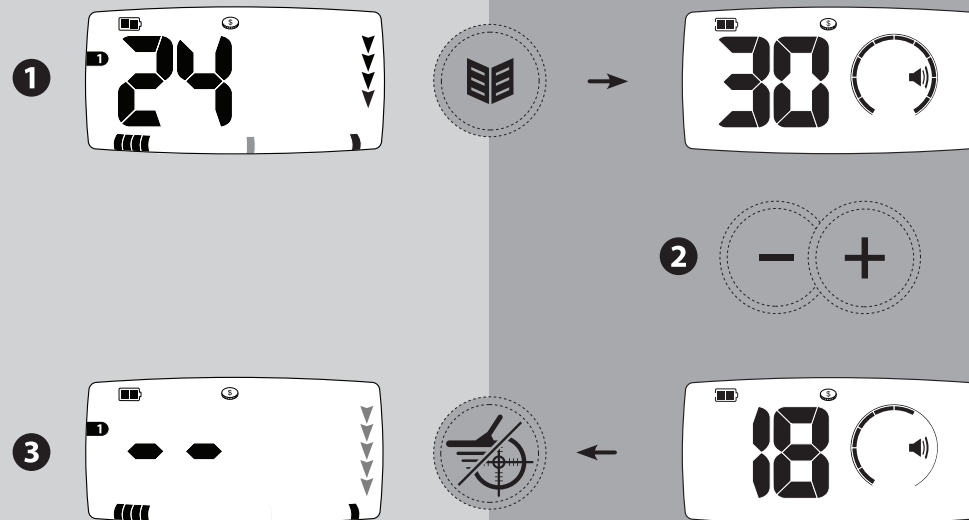

- 1 按下菜单/选择按钮 ，选择音量 。
- 2 使用+和-按钮调音量限制。
- 3 按下精确定位/探测  按钮返回到探测界面。



当阈值和音量同时使用时，能更好地控制目标音频响应。

目标音调

目标音调的数量可以在音调菜单中选择。下表中显示了本探测器可用的5种音调。

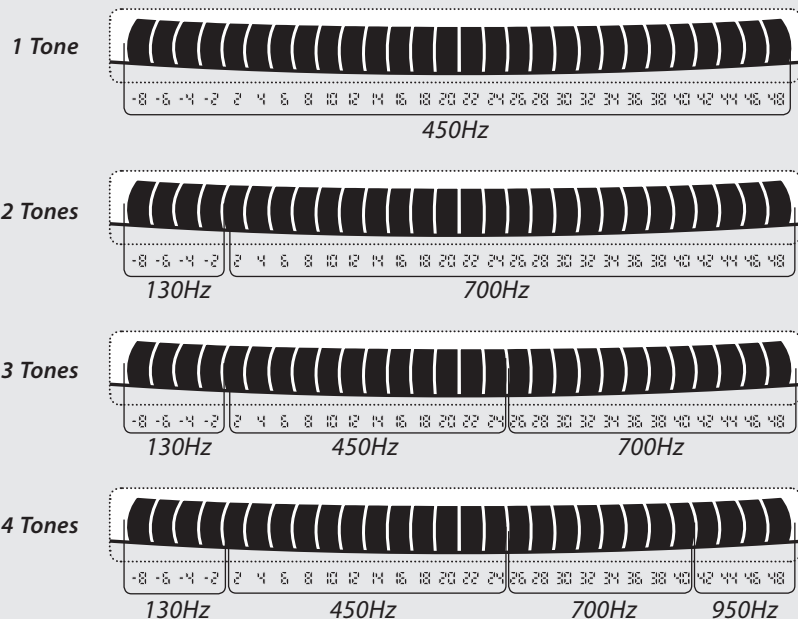

- 1 按下菜单/选择按钮 ，选择音调 。
- 2 使用+和-按钮滚动选择1、2、3、4或多目标音调(99)。
- 3 按下精确定位/探测  按钮返回到探测界面。



多目标音调 当您以130Hz—950Hz的频率进行探测时，音调在探测过程中可能会发生变化。音调取决于目标身份，而后者是在探测过程中确定的。

阈值音调

在探矿模式下，阈值音的音调可以通过音调菜单进行调整。这也是一种个人喜好设置，同时随着不同类型的耳机发生变化。阈值音调的范围是140Hz—1010Hz。

- 1 按下菜单/选择按钮 ，选择音调 。
- 2 使用+和-按钮调整阈值音(1-30)。
- 3 按下精确定位/探测  按钮返回到探测界面。

! 在钱币&珍宝模式下阈值音的频率/音调设定为230Hz，不可更改。

在钱币和珍宝模式下调整目标音调

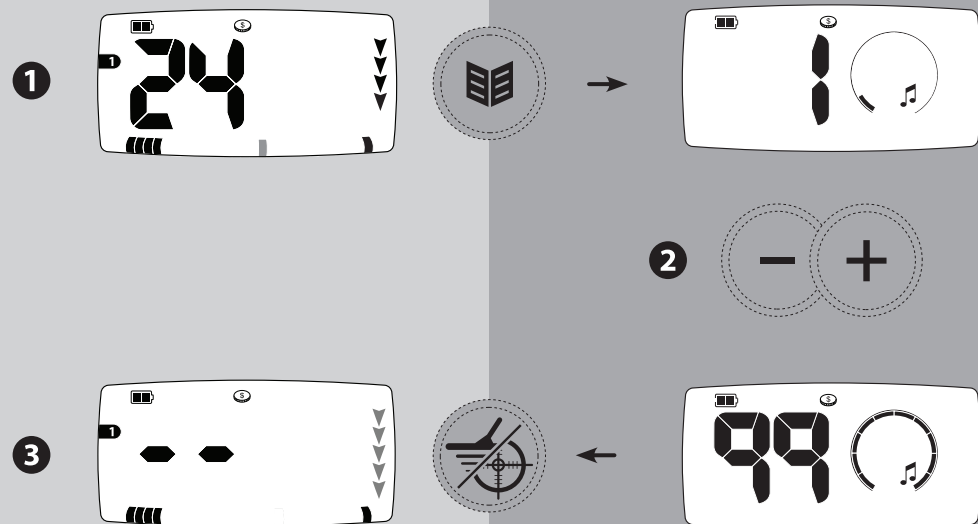

在探矿模式下调整阈值音

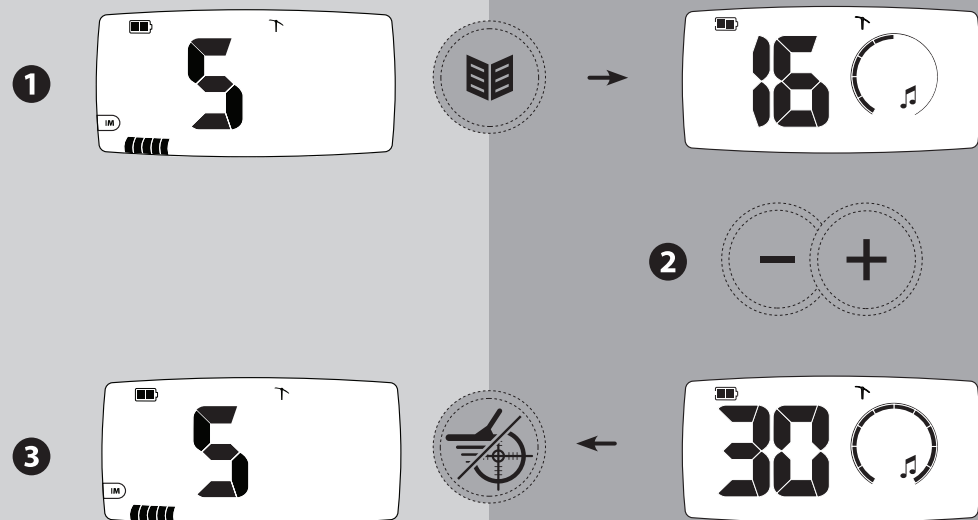

X-TERRA 705能够在两种地面进行探测：磁性的(例如：内陆公园和金矿)和具有传导性的(咸水滩区域)。地面矿化几乎在所有环境都会产生假的目标信号。探测器的地面平衡功能就能够减少这样的信号,保证您想要的目标能正确显示和/或听到。

地面平衡(标准)

地面平衡(标准)适合大多数中性土质和干燥沙地探测,当海滩图标关闭时,该功能就开始运行。

在钱币&珍宝模式下,未经平衡调节的探测器(如果使用排除-8的样式)会保持静音或者(如果使用接受-8的样式)持续探测-8。

在探矿模式下,未经平衡调节的探测器会发出颤动的声音,不同于探测到真正目标信号时发出的清脆的声音。

地面平衡(海滩)

地面平衡(海滩)功能适合在盐水滩使用,当海滩图标关闭时,该功能就开始运行。

在地面平衡(海滩)模式下,X-TERRA 705能够平衡任何磁性和传导性土质组合(例如:沙、土壤和盐水的混合物)。但是,在这种模式下,金属和一些低传到目标会被平衡出去。因此,只有当目标彼此间个较远时才应该使用追踪功能。

在重度矿化土质中使用地面平衡远比使用Double-D双环线圈容易得多。

调整地面平衡

地面平衡设置有三种方法可以进行调整:自动、手动或者通过追踪。

自动地面平衡大都能提供良好的地面平衡设置。当然,也可以采用+和-按钮手动进行调整。

- 1 按下地面平衡按钮。
- 2 通过自动(Auto)、手动(Manual)或者追踪(Track)来调整地面平衡(p.42)。
- 3 按下精确定位/探测按钮或者地面平衡按钮返回到探测界面。

在海滩上探测时,调整地面平衡对探测效果可能没有较大改善。这时可以尝试调整灵敏度或者改变识别样式就能取得很好的效果。

激活地面平衡(海滩)

- 1 按下地面平衡按钮。
- 2 长按地面平衡按钮3秒钟。当地面平衡(海滩)被激活时,海滩雨伞图标会显示出来。
- 3 要停用地面平衡(海滩)功能,再长按模式按钮三秒钟。当地面平衡(海滩)被停用时,海滩雨伞图标就会消失。
- 4 按下精确定位/探测按钮或者地面平衡按钮返回到探测界面。

地面平衡设置既会影响正常探测也会影响精确定位的操作。

调整地面平衡

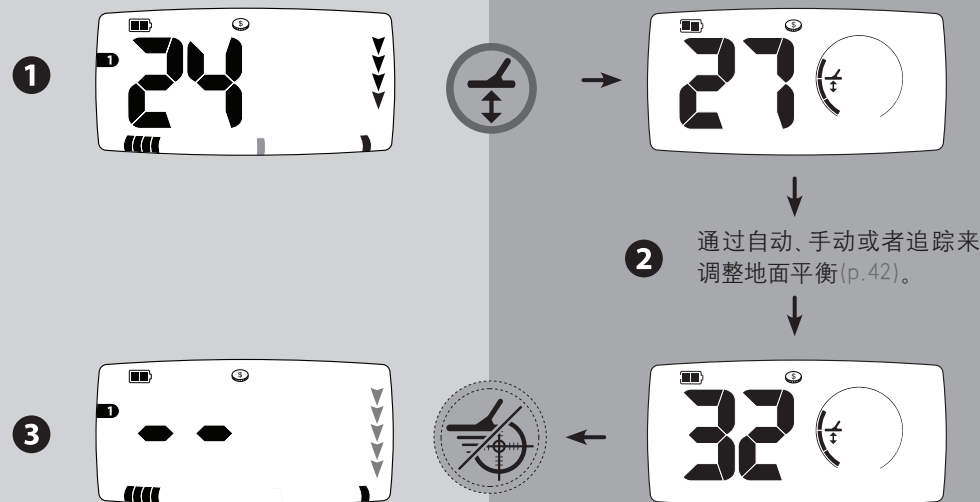

地面平衡(海滩)

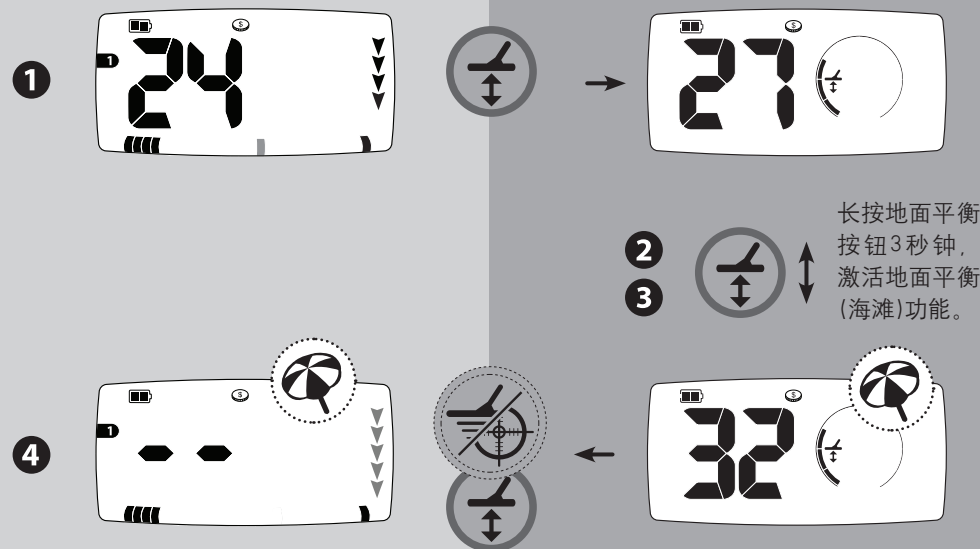

自动

- 1 在全金属模式下使用探测器，先找一块没有任何目标的地方。
- 2 抬起探测器线圈，离地面4" (10cm)。选择地面平衡(Ground Balance)。当线圈静止时，持续的地面平衡轰鸣声响起。

- 3 按下模式  按钮，激活自动地面平衡功能，不停地抬起、放低探测器线圈。屏幕上会出现AU两个字母，菜单规模片断将以动态进度条的方式出现。探测器将自动选择地面平衡设置。这个过程大约需要2-10秒钟，主要取决于线圈的情况。

自动

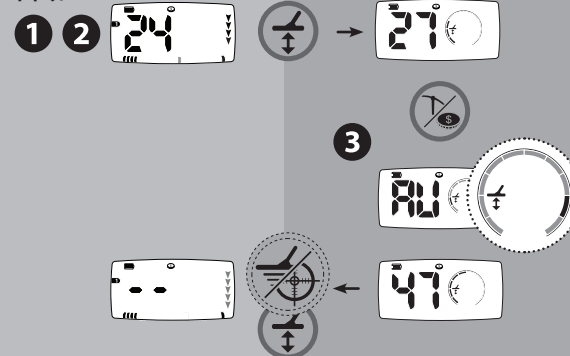

手动

- 1 在全金属模式下使用探测器，先找一块没有任何目标的地方。
- 2 抬起探测器线圈，离地面4" (10cm)。选择地面平衡 。
- 3 不停地抬起、放低探测器线圈，直到能听到地面平衡音调。将线圈尽量靠近，但不接触地面。

! 如果探测器此时实在追踪(Tracking)模式下，可以手动调整地面平衡，同时追踪功能自动停用。

- 4 如果音调较低，按+按钮，将地面平衡设置值增加，如果音调太高，则按-降低。这样做的目的是训练调整最低音量以及音量高低过渡转换。菜单规模和数字身份将会显示出选定的设置。
- 7 如果线圈放低时，探测器发出声音，则按+按钮提高地面平衡设置。如果线圈抬高时，探测器发出声音，则按-按钮降低地面平衡设置。这样做的目的是训练调整最小音量变化。菜单规模和数字身份将会显示出选定的设置。

手动

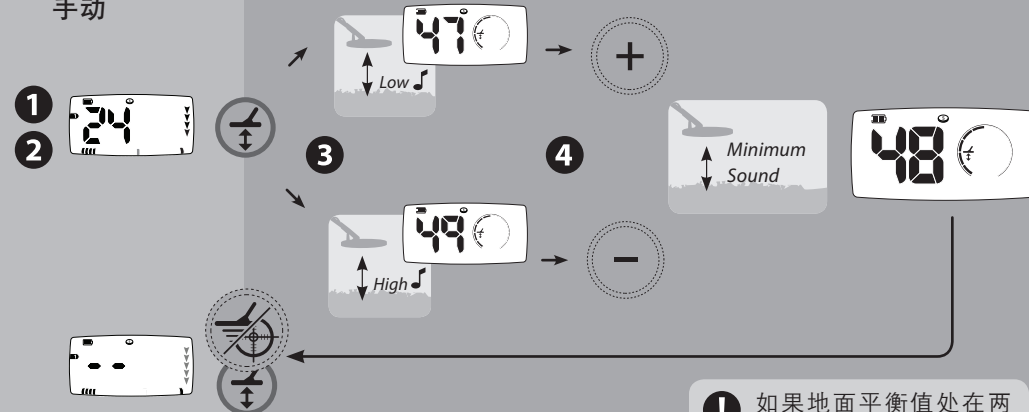



! 如果地面平衡值处在两个数字之间，选择较小的一个。

追踪

当地面条件发生变化时，采用追踪地面平衡，在探测过程中能持续调整地面平衡。

由于追踪地面平衡功能能够自动更新地面平衡值，重复扫描目标，探测器会对目标而不是地面进行平衡，从而降低了目标信号。

但是，我们建议您在探测时，将追踪地面平衡功能关闭。

- 1 按下追踪  按钮，激活追踪地面平衡功能。
- 2 激活成功后，追踪的图标以及目标地面平衡值都会显示在屏幕上。设置范围也会动态显示。
- 3 再次按下追踪  按钮，即可停用该功能。

! 一旦追踪按钮按下，探测器在最初的三秒钟内追踪速度很快。随后以较低速度进行追踪，直到此功能被停用。

追踪

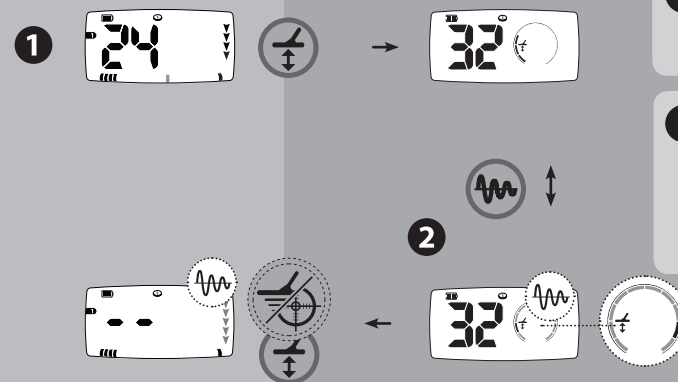

! 追踪功能可以在探测过程中或者在地面平衡屏幕中激活。

! 当您激活精确定位功能后，追踪地面平衡功能会自动停用。当您停用精确定位功能后，追踪地面平衡功能会自动激活。





该设置建议有经验的用户使用。

追踪地面平衡补偿(Tracking GB Offset)功能可以帮助您设置追踪地面平衡值为略偏正值或者负值,在某些条件下探测时具有性能上的优势。

例如,在含有大量热岩的矿化地区探测时,这个设置就很有用。地面能得以平衡,而且追踪地面平衡补偿功能也可以进行调整,进一步减弱热岩的影响。当您在海滩上干湿过渡区域探测时,干燥的沙滩需要一种地面平衡设置,而潮湿的沙地需要另一种设置。这时,您就可以选择追踪地面平衡补偿设置来中和干湿沙地。

负值的追踪地面平衡补偿设置(-1到-15)能在土质比较单一的环境中稍微提高探测器的灵敏度。正值的追踪地面平衡补偿设置(+1到+15)能稍微提高探测器的目标身份准确度。

如何设置追踪地面平衡补偿值:

- 1 选择地面平衡 。
- 2 按下接受/拒绝  按钮,进入追踪地面平衡补偿。地面平衡图标开始重复闪烁,抵消值通过字符和菜单规模显示出来。
- 3 按下+或-进行调整。
- 4 按接受/拒绝  按钮保存您的设置,返回到地面平衡。
按地面平衡  或者精确定位/探测  按钮保存追踪地面平衡补偿设定值,返回主探测屏幕。

当您处于追踪模式时,地面平衡屏幕上显示的地面平衡数字是中等值加补偿设定值。例如,中等地面平衡值为45,补偿设定值为+5,那么显示出来的数字为50。

建议您对追踪地面平衡补偿进行一些实验,能帮助您总结出最佳设置。

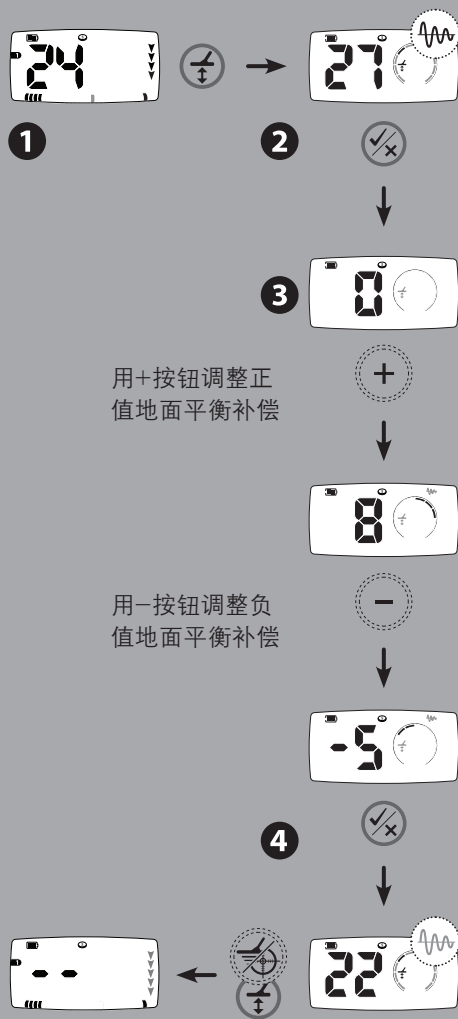

! 记住,追踪地面平衡补偿功能只在您使用地面平衡追踪模式时才有效。

! 当您的探测器显示的是地面平衡菜单,而追踪地面平衡补偿不是中等值(0)时,追踪图标会闪烁。

X-TERRA705可采用各种类型的AA电池: 当探测器电量低时,扬声器会自动降低声音,减少电量消耗,延长探测时间。但是头戴式耳机的音量不会受到影响。

- 1.5 V 碱性电池
- 1.5 V 碳性电池
- 1.5 V 锂电池 (不可充电)
- 1.2 V 镍氢电池NiMH(可充电)
- 1.2 V 镍镉电池NiCad(可充电)

! 可充电锂离子电池的综合电压一般会超过8V,所以不能用在X-TERRA705上。

! 使用头戴式耳机能延长电池的使用时间。

下图为1.5V和1.2V电池的放电时间。如何操作探测器也将影响电池的续航力。

过电压Overvoltage

如果电池电压太高(比如:超过8V),电池图标会闪烁,探测器会自动关闭。



满电量Full

电池图标内有2个黑色片断。



一半电量Half

电池图标内有1个黑色片断。



低Low

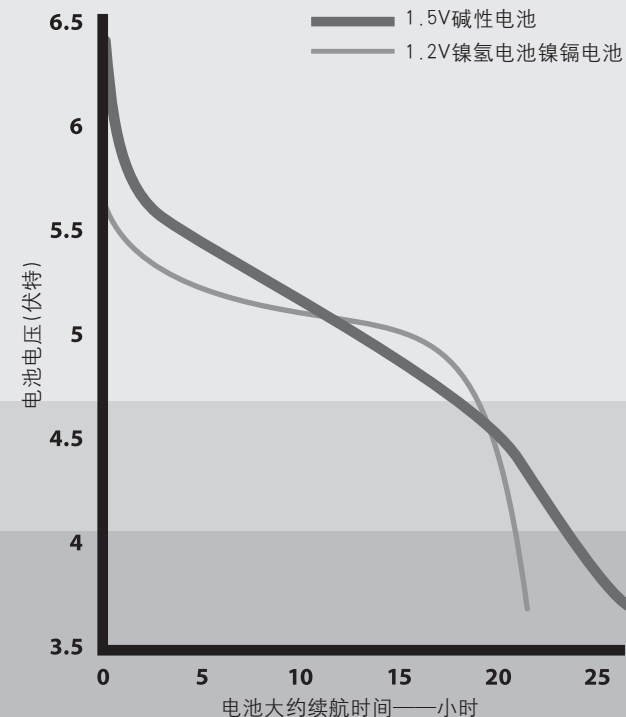

电池图标闪烁一段时间后,每60秒钟会响起音频警示音,直到探测器最后关闭。



菜单工厂预设

具体模式、通用设置和依赖模式在 X-TERRA 705 关闭时都会自动保存 (p.12)。

返回预设菜单值所有选项:

- 1 关闭探测器电源。
- 2 长按菜单/选择按钮 ，按一次电源按钮 ，重新打开探测器电源。
- 3 在启动过程中，松开菜单/选择  按钮。

启动完毕，工厂预设信息 (FP) 将会显示 3 秒钟，表示所有设置均已恢复到预设值。



! 工厂预设不会抹去识别样式。

! 模式工厂预设不会抹去通用设置和识别样式。

样式工厂预设

 X-TERRA 705 关闭时，自定义样式会自动保存。



请按下列步骤清除自定义样式，返回预设样式:

- 1 关闭探测器电源。
- 2 长按样式按钮 ，按一次电源按钮 ，重新打开探测器电源。
- 3 在启动过程中，松开样式按钮 。

启动完毕，样式清除信息 (PE) 将会显示 3 秒钟，表示自定义样式已经被清除，目前已返回预设值。

模式工厂预设

X-TERRA 705 的用户可以只针对目前探测模式重新进行设置。

- 1 选择需要重新设置的探测模式。
- 2 关闭探测器电源。
- 3 长按模式  按钮，按下电源按钮 ，重新打开探测器电源。
- 4 在启动过程中，松开模式  按钮。

启动完毕，模式工厂预设信息 (FP) 将会显示 3 秒钟，表示所有设置均已恢复到预设值。

钱币和珍宝模式工厂预设

识别样式 	1
灵敏度	16
地面平衡	(固定) 27
杂音清除频道	0
阈值 (扬声器)	12
阈值 (头戴式耳机)	10
音量 (扬声器)	25
音量 (头戴式耳机)	20
目标音调 	4

探矿模式工厂预设值

铁质屏蔽 	5
灵敏度	22
地面平衡	(追踪)
杂音清除频道	0
阈值 (扬声器)	10
阈值 (头戴式耳机)	8
音量 (扬声器)	25
音量 (头戴式耳机)	20
阈值音调 	22

手动工厂预设

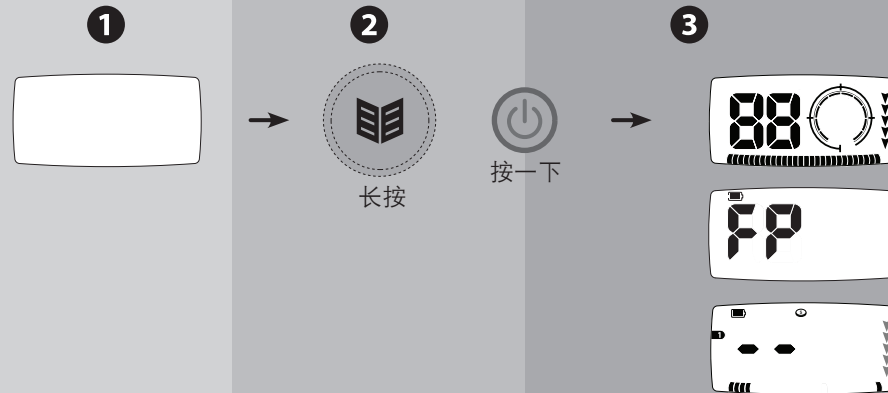

模式工厂预设

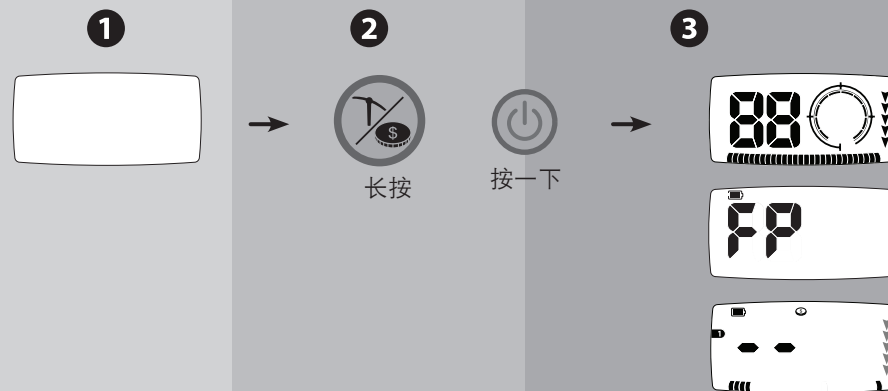

样式工厂预设

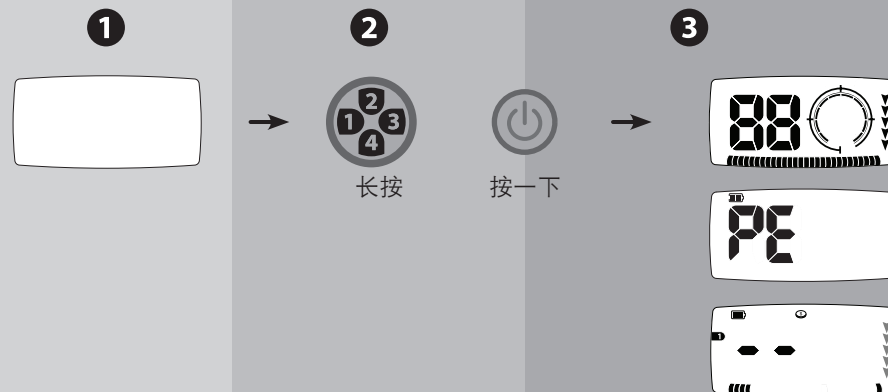

X-TERRA 705拥有VFLEX兼容线圈设定的三种不同传输频率。

同心圆标准(7.5kHz)

这个频率很适合大多数土质条件下普通探测。这些线圈上均有字母M标签。

同心圆低频(3kHz)

该频率比较适合寻找较大的、埋藏较深的、高传导性钱币(例如:大部分美国硬币),提升了金属排除性能。这些线圈上均有字母L标签。





同心圆高频(18.75kHz)

此频率最适合搜索细小的、埋藏较浅的目标、金块以及低传导性目标(例如:锤制硬币,精细珠宝)。这些线圈上均有字母H标签。

Double-D双环线圈(7.5kHz和18.75kHz)

Double-D双环线圈具有高效的地面平衡能力。是高矿化地带或等黑砂精矿富集的沙滩探测金块理想的选择。

查看线圈的类型:

- 1 按下菜单/选择按钮  , 进入设置屏幕。
- 2 长按接受/拒绝  按钮, 查看线圈身份屏幕。
- 3 松开接受/拒绝  按钮, 返回到设置界面。
- 4 按下精确定位/探测  按钮返回到探测界面。

! X-TERRA 705可用线圈有同心圆和双环线圈。

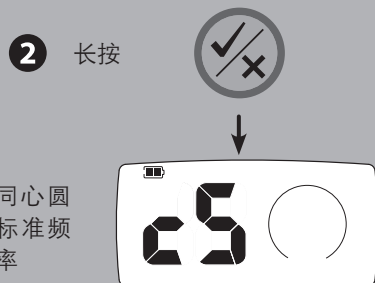
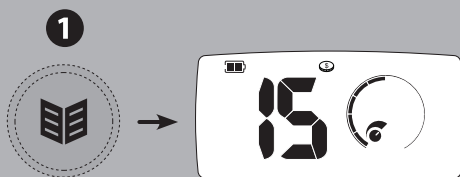

线圈被拔掉

线圈没有连接探测器。



线圈错误

线圈未与控制盒进行数据交换。



线圈不兼容

线圈与控制盒有数据交换,但是探测器不能识别该线圈。

关闭探测器电源,更换标准线圈。



过载

探测器收到的信号太强,无法读出。这时,屏幕上会显示两个英文字母OL,直到信号减弱,不超过额定值。

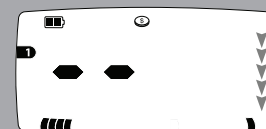
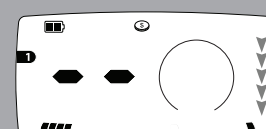

! 无论什么错误,一旦校正,探测器将以空白探测屏幕开始运行。

阈值

这是探测器发出的背景轰鸣声,有助于区分您想要的或者不想要的目标。

空白

当您探测到不想要的目标是,阈值响应为空白(即:静音),这显示在您的探测线圈下方有一个你不想要的目标。

目标响应

这是目标被定位但未拒绝时探测器发出的声音。

 在钱币和珍宝模式下,探测到高传导性目标(例如:较大的银币)一般会发出较高音调,而金属目标会发出较低的音调。

 在探矿模式下,目标的音调和阈值音的音量都会突然发生变化。

精确定位响应

在精确定位模式下,探测器发出变量音调,随着线圈接近目标而提高其音调和音量。

杂音

探测器因外部干扰而产生的杂乱而急促的声音。此时应该调整灵敏度或者杂音清除。

错误信号

地面矿化会产生一些声音被探测器误认为是目标信号。错误探测可能是不完整的、随机的声音(比如:钱币和珍宝模式)或者持续的不稳定声音,与探测到真正目标信号时发出的清脆的声音不同(比如:探矿模式)。

启动程序

打开探测器电源时,在启动过程中,探测器会响起短暂的三音符音调。

主动确认

探测器对每一个有效按键按压做出短暂提示音回应。

被动确认

探测器对无效按键按压做出较低的双音回应。

完成

当某一功能实施完毕时,会响起一个三音符音调(比如:自动杂音清除频道校准)。

样式清除/工厂预设

当这些样式设置完成时,会响起一个六音符音调。

错误

当探测器出现错误时,会响起一个六音符音调(详情请参阅p.49错误信息)。

过载

当线圈扫描过较大的目标或者在重度矿化地带扫描时,探测器会发出重复的轰鸣声。这表示探测器收到的信号太强,无法读出。

低电量信号

当电池电量变低,探测器会每60秒钟发出一个很短的提示音(下降音调)。

低电量关机

在探测器关机前,会响起一声很长的提示音(下降音调)。

小泥铲、刀子或者小铁铲都是挖掘目标的理想工具。

一旦目标被定位,您需要马上清除地表疏松的物体,重新检测信号。如果信号消失了,目标就在刚才被清除的地表物品之中。检查地表物品,直到找到目标为止。如果目标仍然在地下,仔细检查,进行精确定位。

挖掘的宗旨,是尽量保持这个地方的原样。使用锋利的工具,把青草或者土壤清除一部分,并放置在一块塑料布上。这样,可以防止这些地表物体四处散落,甚至掉进开挖的坑内。

检查坑内的目标。如果目标不在坑内,把探测器线圈平放在地上,抓起一把泥土并从线圈上移过。请不要戴戒指、手镯或手表,这些物件也会产生信号。重复这些步骤,直到目标位置被确定。

当所有目标均被发掘,请把坑填上。所有挖掘出来的土壤和青草都应该回填到坑内,尽量保持整洁。站到回填地方,轻轻踩实地面。

挖坑不填,导致地表伤痕累累的结果可能是有关机构为环保而采取立法措施来禁止金属探测器的使用。当你离开这个您探测的地方时,尽量要让环境保持原样。请将您制造的垃圾也一并带走。

 在探测之前别忘记征得土地主人的许可。

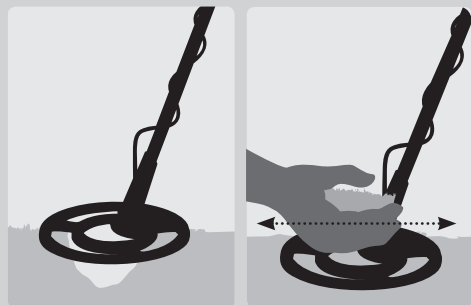
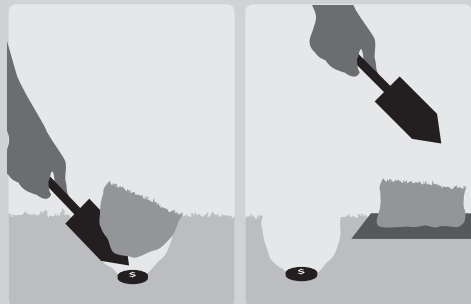

探测时使用头戴式耳机有很多好处。耳机能够屏蔽外部噪音，比如：风声和交通工具发出的噪音，这样，您就能更清晰地听目标信号音了。头戴式耳机还能减弱探测地区其他人的干扰，延长电池的使用寿命。

X-TERRA705能够保存扬声器阈值和头戴式耳机阈值设置，一旦耳机连接上，两者自动切换。

(参阅p.34阈值)

(参阅p.36音量)



! 请注意，耳机音量不要太高。可能会损伤您的听力。

头戴式耳机的连接

本机只适用1/4"规格插头的头戴式耳机。

- 1** 拔出控制盒左边的耳机插孔橡皮塞。
- 2** 将耳机插头插入耳机插孔。
- 3** 打开探测器时，头戴式耳机的图标在液晶屏幕上显示，耳机连接完毕。

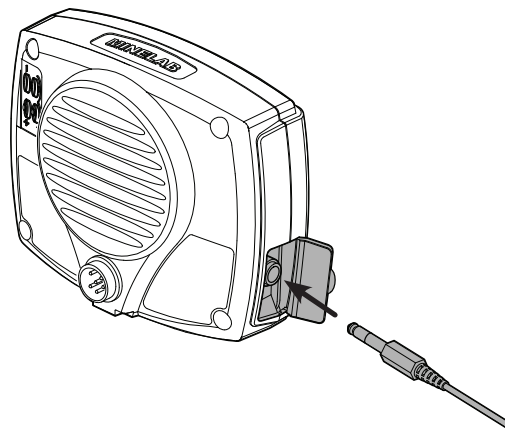

! 当不使用耳机时，用封闭的橡胶盖保护，保持控制箱电子产品防潮和防尘。

短柄

为了减少探测柄的长度，我们配置了一个短柄。

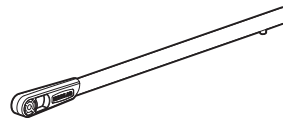

环保罩

为了保护控制盒免遭像雨水和污物等环境因素的影响，我们为控制盒配置了保护罩。

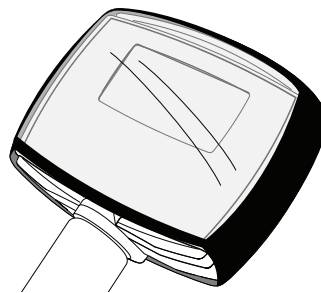

护盘

护盘属于探测器的标准配置配件。如果在探测过程中，与地面摩擦严重，需要更换，我们提供可选配件。

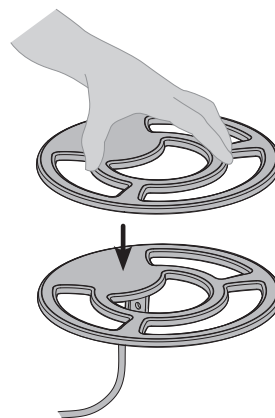

配件线圈

我们为您提供各种类型(同心圆和Double-D双环线圈)、尺寸和频率的线圈。这些线圈可分别用于各种地面条件和特定目标的探测。

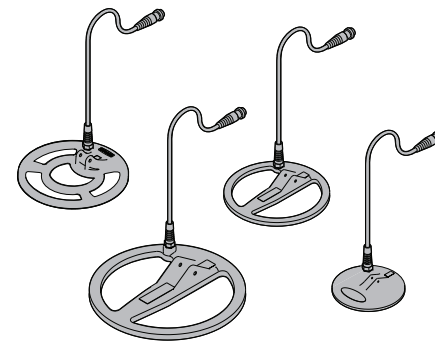

配件线圈的安装:

- 1** 按下电源开关，关闭探测器电源。
- 2** 参照线圈电缆安装(Coil Cable Assembly) (p.7)和线圈的连接(Connecting the Coil) (p.5)等章节内容中的相反的程序，将线圈拆离探测器。
- 3** 再以同样的步骤把您需要的线圈安装上。
- 4** 按下电源  开关，关闭探测器电源。



X-TERRA 705是一款高质量、精心设计的电子仪器，封装在一个经久耐用的护套里。妥善保管您的探测器属于日常护理的基本常识。

- ❗ X-TERRA 705的存放温度为-4° F到149° F(即: -20°C到+65°C), 工作温度为32° F到113° F(即: 0°C到45°C)。如非必要, 不要将探测器长时间暴露于温度过高或过低的环境中。
- ❗ 线圈可浸入水下的深度为20" (0.5m), 但是控制盒不是防水的。尽管控制盒的设计能抵挡各种天气条件, 我们仍然建议您在潮湿环境中探测时保护好控制盒。为此, 我们提供了可选配件, 控制盒保护罩(详情请参阅p.52配件)。
- ❗ 严禁让探测器接触汽油或其它汽油性液体。
- ❗ 保持探测器清洁、干燥, 避免沙砾进入探测手柄或者紧固件内(例如: 连接螺栓和凸轮锁扣)。不要使用溶剂来清洗探测器。清洁探测器时, 使用湿布加适量的肥皂洗涤剂就行了。
- ❗ 更换线圈前必须关闭探测器电源。
- ❗ Minelab览宝公司其他型号探测器的线圈不适用于X-TERRA 705(详情请参阅p.52配件)。
- ❗ 只有兼容VFLEX技术的线圈在X-TERRA 705才能正常运行(详情请参阅p.48线圈身份)。
- ❗ 显示屏容易被挂花或者损坏, 必须小心呵护。为此, 我们提供了可选配件, 控制盒保护罩(详情请参阅p.52配件)。
- ❗ 保证线圈电源线完好, 不要受到重压, 尤其在连接线圈的时候。
- ❗ 废旧的、已耗尽的或者问题电池会产生很多问题, 包括漏液。如果不使用探测器的时间超过一周, 请您将电池取出。使用高质量的碱性电池, 一旦在耳机或扬声器中听到低电压信号, 尽快更换电池。
- ❗ 严禁使用可充电锂离子电池, 因为这种电池的电压太高。可以使用不可充电锂电池。

发射器技术	单频正弦波VFLEX技术
线圈	标准9" 同心线圈7.5kHz频率
视频显示	带背光灯半透反射式液晶屏
音频	内置扬声器和头戴式耳机输出
搜索模式	动态探测器
识别	多段接受/拒绝屏蔽
电池(不含)	4 x AA碱性/碳性/锂电或镍氢/镍镉电池
带衬垫护手	4位可调节支架和护手
可延伸长度	56" (1.42m)
折叠长度	48" (1.22m)
重量(不含电池)	2.9lbs (1.3kg)
可选配件	头戴式耳机、护盘和环保罩 配件线圈、短柄

探测器特色

线圈频率可选	3种(标准频率 7.5kHz、低频 3kHz、高频 18.75kHz)
探测模式	钱币和珍宝模式、探矿模式
识别样式	4 + 全金属
铁质屏蔽识别(探矿模式)	0 - 20
全金属捷径	✓
识别范围(片断)	28
含铁性	4
非金属性	24
数值范围(目标身份数字)	级差值为2 (-8, -4, -2, 0, 2, 4, 6, 8, 10, 12, 14, 16, 18, 20, 22, 24, 26, 28, 30, 32, 34, 36, 38, 40, 42, 44, 46, 48)
深度显示图标	5
灵敏度调节	手动、1 - 30
杂音清除频道	自动或者手动(-2, -1, 0, 1, 2)
地面平衡调整	手动1-90、自动、追踪、海滩
追踪地面平衡补偿	-15 - 15
精确定位(自动&可视)	2种模式(自动和分析)
音量调整	0 - 30
阈值调整	5 - 25
目标身份的音频音调	1, 2, 3, 4, 多目标音调
低电量音频警示音	✓
用户界面按键	11 + 电源键
LCD液晶屏图标	82
手柄颜色	黑色

为了产品改进的目的, Minelab览宝公司保留对所有产品作进一步改进的权利, 恕不另行通知。

Minelab览宝电子专有技术有限公司

澳大利亚

电话: +61 (0) 8 8238 0888

传真: +61 (0) 8 8238 0890

电子邮件: minelab@minelab.com.au



Minelab国际有限公司

爱尔兰

电话: +353 (0) 23 52101

传真: +353 (0) 23 52106

电子邮件: minelab@minelab.ie



Minelab USA Inc美国公司

美国

电话: +1 702 891 8809

传真: +1 702 891 8810

电子邮件: info@minelabusa.com

